

# **INSTRUKCJA OBSŁUGI DLA UŻYTKOWNIKA**

Wkłady do pieca kominkowego na pellet



©2018 CADEL srl | All rights reserved - Tutti i diritti riservati



**ZEFIRO<sup>3</sup> - ZEN AIRTIGHT**

IT - SCHEDA PRODOTTO  
EN - PRODUCT DATA SHEETS  
FR - FICHE DE PRODUIT  
NL - PRODUCTKAART  
DE - PRODUKTDATENBLATT  
ES - FICHA DEL PRODUCTO  
PT - FICHA DO PRODUTO  
PL - KARTA PRODUKTU  
CZ - INFORMAČNÍ LIST VÝROBKU  
SK - INFORMAČNÝ LIST VÝROBKU  
RO - FIȘA PRODUSULUI  
HU - TERMÉKISMERTETŐ ADATLAP  
SL - PODATKOVNI LIST IZDELKA  
HR - INFORMACIJSKI LIST PROIZVODA  
GR - ΔΕΛΤΙΟ ΠΡΟΪΟΝΤΟΣ  
BG - ПРОДУКТОВ ФИШ  
LT - GAMINIO VARDINIŲ PARAMETRŲ LENTELĖ  
ET - TOOTEKIRJELDUS  
DK - PRODUKTBLAD  
SE - INFORMATIONSBLAG

# SCHEDA PRODOTTO

(EU 2015/1186)



<b>IT - SCHEDA PRODOTTO</b> <b>EN - PRODUCT DATA SHEETS</b> <b>FR - FICHE DE PRODUIT</b> <b>NL - PRODUCTKAART</b> <b>DE - PRODUKTDATENBLATT</b> <b>ES - FICHA DEL PRODUCTO</b> <b>PT - FICHA DO PRODUTO</b>	<b>PL - KARTA PRODUKTU</b> <b>CZ - INFORMAČNÍ LIST VÝROBKU</b> <b>SK - INFORMAČNÝ LIST VÝROBKU</b> <b>RO - FIȘA PRODUSULUI</b> <b>HU - TERMÉKISMERTETŐ ADATLAP</b> <b>SL - PODATKOVNI LIST IZDELKA</b> <b>HR- INFORMACIJSKI LIST</b> <b>PROIZVODA</b>	<b>GR - ΔΕΛΤΙΟ ΠΡΟΪΟΝΤΟΣ</b> <b>BG - ПРОДУКТОВ ФИШ</b> <b>LT - GAMINIO VARDINIŲ</b> <b>PARAMETRŲ LENTELĖ</b> <b>ET - TOOTEKIRJELDUS</b> <b>DK - PRODUKTBLAD</b> <b>SE - INFORMATIONSBLAGD</b>				
Marchio Brand Marque Merk Marke Marca Marka Značka Značka	Marca Márka Blagovna znamka Marka Мάρка Марка Ženklas Kaubamärk Mærke Märke					
Modello Model Modèle Model Modell Μοντέλο Модел Modelis Model Model Model	Model Modell Model Model Μοντέλο Модел Modelis Mudel Model Modell			ZEFIRO3 9KW	ZEN ARTIGHT	
Classe di Efficienza Energetica Energy Efficiency Class Classe d'Efficacité Énergétique Energie-efficiëntieklasse Energieeffizienzklasse Clase de eficiencia energética Classe de Eficiência Energética Klasa efektywności energetycznej Třída energetické účinnosti Trieda energetickej účinnosti	Clasa de randament energetic Energiahatékonyasági osztály Razred energetske učinkovitosti Razred energetske učinkovitosti Κατηγορία ενεργειακής απόδοσης Клас на енергийна ефективност Energijos efektyvumo klasė Energiatõhususe klass Energiklasse Energieeffektivitetsklass	A+	A+			
Potenza termica diretta Direct heat output Puissance thermique directe Rechtstreeks thermisch vermogen Direkte Heizleistung Potencia térmica directa Potência térmica direta Bezpośrednia moc cieplna Přímý tepelný výkon Priamy tepelný výkon	Putere termică directă Közvetlen hőteljesítmény Neposredna toplotna moć Izravna toplinska snaga Άμεση θερμική ισχύς Директна топлинна мощност Tiesioginė šiluminė galia Otsene soojusvõimsus Direkte termisk effekt Direkt värmeeffekt			9,3	9,3	

Potenza termica indiretta Indirect heat output Puissance thermique indirecte Onrechtstreeks thermisch vermogen Indirekte Heizleistung Potencia térmica indirecta Potência térmica indireta Pośrednia moc cieplna Nepřímý tepelný výkon Nepriamy tepelný výkon	Putere termică indirectă Közvetett hőteljesítmény Posredna toplotna moč Neizravna toplinska snaga Έμμεση θερμική ισχύς Инди́ректна топли́нна мо́щность Netiesioginė šiluminė galia Kaudne soojusvõimsus Indirekte termisk effekt Indirekt värmeeffekt	-	-			
Indice di efficienza energetica Energy Efficiency Index Índice de eficiencia energética Energie-efficiëntie-index Energieeffizienzindex Índice de eficiência energética Índice de eficiência energética Wskaźnik efektywności energetycznej Index energetické účinnosti Index energetické účinnosti	Indice de randament energetic Energiahatékonysági mutató Kazalo energetske učinkovitosti Indeks energetske učinkovitosti Δείκτης ενεργειακής απόδοσης Индекс на энергийна ефективност Energijos efektyvumo indeksas Energiatõhususe indeks Indeks energieeffektivitet Energieeffektivitetsindex	123	123			
Efficienza utile alla potenza termica nominale Useful energy efficiency at nominal heat output Rendement utile à la puissance thermique nominale Efficiëntie nuttig voor het nominaal thermisch vermogen Nutzleistung für die nominale Heizleistung Eficiencia útil a la potencia térmica nominal Eficiência útil com potência térmica nominal Wydajność użytkowa dla znamionowej mocy cieplnej Užitečná účinnost při jmenovitém tepelném výkonu Užitočná účinnosť pri menovitom tepelnom výkone Eficientă utilă la puterea termică nominală Hasznos hatásfok névleges hőteljesítményen Izkoristek pri nominalni toplotni moči Korisna učinkovitost pri nazivnoj toplinskoj snazi Ωφέλιμη απόδοση της ονομαστικής θερμικής ισχύος Полезна эффективность при номинальной тепловой мощности Naudingasis efektyvumas esant nominaliai šiluminei galiai Kasutegur nominaalsel soojusvõimsusel Nyttevirkning ved nominel termisk effekt Nyttoverkningsgraden vid nominell värmeeffekt	88,5	88,5				

Efficienza utile al carico minimo Useful energy efficiency at minimum load Rendement utile à la charge minimale Efficiëntie nuttig voor de minimale last Nutzleistung für die Mindestlast Eficiencia útil con la carga mínima Eficiência útil com carga mínima Wydajność użytkowa dla minimalnego obciążenia Užitečná účinnost při minimálním zatížení Užitočná účinnosť pri minimálnom zaťažení Eficiența utilă la sarcină minimă Hasznos hatásfok minimális terhelésen Izkoristek pri minimalni obremenitvi Toplinska učinkovitost pri minimalnom opterečenju Ωφέλιμη απόδοση σε ελάχιστο φορτίο Полезная эффективность при минимален товар Naudingasis efektyvumas esant mažiausiai apkrovai Kasutegur minimaalsel koormusel Nyttevirkning ved minimal belastning Nyttoverkningsgraden vid minimibelastning	94,2	94,2		
<p>Rispettare le avvertenze e le indicazioni di installazione e manutenzione periodica riportate nei capitoli dedicati del manuale di istruzioni          Comply with the installation and periodic maintenance warnings and indications shown on the dedicated chapters of the instructions manual.          Respecter les mises en garde et les indications d'installation et d'entretien périodique fournies dans les chapitres spécifiques du manuel d'instruction.          Respecteer de waarschuwingen en voorschriften voor de installatie en het periodiek onderhoud aangegeven in de toegewijde hoofdstukken van de handleiding.          Die Warnhinweise und die Anweisungen für die Installation und die regelmäßige Wartung einhalten, die in den entsprechenden Kapiteln des Bedienungshandbuchs enthalten sind.          Cumpla con las advertencias y las indicaciones de instalación y de mantenimiento periódico, indicadas en los capítulos específicos del manual de instrucciones.          Respeitar as advertências e as indicações de instalação e manutenção periódica apresentadas nos capítulos específicos do manual de instruções.          Przestrzegać ostrzeżeń i wskazań dotyczących instalacji i okresowej konserwacji, podanych w odpowiednich rozdziałach instrukcji obsługi.          Dodržujte upozornění a pokyny pro instalaci a pravidelnou údržbu v odpovídajících kapitolách tohoto návodu k obsluze.          Dodržavajte upozornenia a pokyny týkajúce sa inštalácie a pravidelnej údržby v osobitných kapitolách tohto návodu na obsluhu.          Respectați avertismentele și indicațiile de instalare și întreținere periodică indicate în capitolele corespunzătoare din manualul de instrucțiuni.          Kövesse a használati útmutató vonatkozó szakaszaiban szereplő beszerelési és karbantartási előírásokat és figyelmzettéseket.          Upoštevajte opozorila in navodila za nameščanje in redno vzdrževanje, ki so opisana v ustreznih poglavjih navodil za uporabo.          Pridržavajte se upozorenja i uputa za instalaciju i periodično održavanje u posebnim poglavljima priručnika za uporabu.          Тπρeίτε τις προειδοποιήσεις και τις οδηγίες εγκατάστασης και περιοδικής συντήρησης που αναφέρονται στα κεφάλαια του εγχειριδίου των οδηγιών.          Спазвайте предупрежденията и указанията за монтаж и периодична поддръжка, посочени в съответните глави на ръководството с инструкции.          Laikykite specialiuose instrukcijų vadovo skyriuose pateiktų perspėjimų ir montavimo bei periodinės techninės priežiūros nurodymų.          Järgige kasutusjuhendis sisalduvaid juhiseid paigalduseks ja korraliseks hoolduseks.          Overhold advarselne og instruksjonerne for installation og periodisk vedligeholdelse, der er angivet i instruktionsvejledningen.          Respektera de bestämmelser och anvisningar för installation och löpande underhåll som anges i de specifika kapitlen i handboken.</p>				

**CADEL srl**

FREEPOINT by Cadel

Via Foresto Sud, 7  
 31025 Santa Lucia di Piave (TV) - ITALY

**www.cadelsrl.com**  
**www.free-point.it**

## SPIS TREŚCI

<b>1</b>	<b>SYMBOLE W INSTRUKCJI</b> .....	<b>2</b>
<b>2</b>	<b>SZANOWNY KLIENCIE</b> .....	<b>2</b>
<b>3</b>	<b>OSTRZEŻENIA</b> .....	<b>2</b>
<b>4</b>	<b>WYMAGANIA DOTYCZĄCE BEZPIECZEŃSTWA</b> .....	<b>3</b>
<b>5</b>	<b>WARUNKI GWARANCJI</b> .....	<b>4</b>
<b>6</b>	<b>CZĘŚCI ZAMIENNE</b> .....	<b>5</b>
<b>7</b>	<b>WAŻNE INFORMACJE DLA POPRAWNEJ UTYLIZACJI PRODUKTU</b> .....	<b>5</b>
	7.1 INFORMACJE DOTYCZĄCE ZARZĄDZANIA ODPADAMI SPRZĘTU ELEKTRYCZNEGO I ELEKTRONICZNEGO ZAWIERAJĄCEGO BATERIE I AKUMULATORY .....	5
<b>8</b>	<b>UŻYTKOWANIE</b> .....	<b>6</b>
	8.1 WSTĘP .....	6
	8.2 WYŚWIETLACZ PANELU STEROWANIA.....	6
	8.3 MENU GŁÓWNE .....	7
	8.4 MENU USTAWIENIA.....	7
	8.5 MENU' INFO.....	10
	8.6 URUCHAMIANIE.....	10
	8.7 BRAK ZAPŁONU.....	11
	8.8 WYŁĄCZNIKI (NA PANELU: WYŁĄCZENIE Z MIGAJĄCYM PŁOMIENIEM) .....	11
	8.9 BRAK ENERGII .....	11
	8.10 REGULACJA PIECA.....	11
	8.11 TRYB ZAPROGRAMOWANY (ZASOMIERZ) - MENU GŁÓWNE.....	12
	8.12 PRZYKŁADY ZAPROGRAMOWANIA:.....	13
	8.13 UWAGI DOTYCZĄCE DZIAŁANIA TIMER .....	13
	8.14 TRYB AUTO-ECO (PATRZ PUNKTY F-G <b>MENU USTAWIENIA A PAG. 7</b> ) .....	14
	8.15 FUNKCJA SLEEP (MENU GŁÓWNE).....	14
	8.16 RECEPTURA PELETU (PATRZ PUNKT H <b>MENU USTAWIENIA A PAG. 7</b> ) .....	15
	8.17 ZMIANA RPM DYMÓW (PATRZ PUNKT I <b>MENU USTAWIENIA A PAG. 7</b> ) .....	15
	8.18 FUNKCJA ZAMIATARKI (TYLKO DLA WYZNACZONYCH DO KONSERWACJI) - PATRZ PUNKT K <b>MENU USTAWIENIA A PAG. 7</b> .....	15
	8.19 FUNKCJA WŁĄCZANIA REZERWY PELETU .....	15
	8.20 FUNKCJA TRYB KOMFORT .....	15
	8.21 FUNKCJA ZASOMIERZA DZIAŁANIA PELETU I KOŃCA CZASU NA UZUPEŁNIENIE PELETU .....	16
	8.22 WYJMOWANIE WKŁADU .....	16
<b>9</b>	<b>PALIWO</b> .....	<b>17</b>
	9.1 PALIWO .....	17
	9.2 DOKŁADANIE PELETÓW .....	17
	9.3 CZASOMIERZ DOSTARCZANIA PELETU.....	17
	9.4 ŁADOWANIE PELETU Z WYJĘCIEM KORPUSU MASZYNY.....	18
	9.5 ŁADOWANIE PELETU ZA POMOCĄ SZUFLADY (OPCJA).....	18
	9.6 ŁADOWANIE PELETU ZA POMOCĄ WŁAZU (OPCJA) ....	19
	9.7 PILOT .....	19
<b>10</b>	<b>ZABEZPIECZENIA I ALARMY</b> .....	<b>20</b>
	10.1 ZABEZPIECZENIA.....	20
	10.2 PRESOSTAT .....	20
	10.3 SONTA TEMPERATURY DYMÓW .....	21
	10.4 TERMOSTAT STYKOWY W ZBIORNIKU OPAŁOWYM....	21
	10.5 ZABEZPIECZENIE ELEKTRYCZNE.....	21
	10.6 WENTYLATOR DYMÓW .....	21
	10.7 MOTOREDUKTOR.....	21
	10.8 TYMCZASOWY BRAK NAPIĘCIA .....	21
	10.9 BRAK ZAPŁONU.....	21
	10.10 PRZERWA W DOSTAWIE ELEKTRYCZNOŚCI ZWŁĄCZONYM PIECEM .....	22
	10.11 SYGNAŁY ALARMOWE.....	22
	10.12 ZEROWANIE ALARMU .....	23
<b>11</b>	<b>KONSERWACJA ZWYCZAJNA</b> .....	<b>23</b>
	11.1 WSTĘP .....	23
	11.2 CZYSZCZENIE RUSZTU PALENISKOWEGO I SZUFLADY NA POPIÓŁ .....	23
	11.3 CZYSZCZENIE ZBIORNIKA I ŚLIMAKA .....	24
	11.4 CZYSZCZENIE KOMORY DYMU.....	25
	11.5 CZYSZCZENIE CZOPUCHA .....	25
	11.6 COROCZNE CZYSZCZENIE DYMOWYCH PRZEWODÓW RUROWYCH .....	27
	11.7 OGÓLNE CZYSZCZENIE.....	27
	11.8 CZYSZCZENIE CZĘŚCI Z POMALOWANEGO METALU ....	27
	11.9 WYMIANA USZCZELEK .....	27
	11.10 CZYSZCZENIE SZKŁA.....	27
<b>12</b>	<b>NIEPRAWIDŁOWOŚCI</b> .....	<b>28</b>
	12.1 ROZWIĄZYWANIE PROBLEMÓW .....	28

## 1 SYMBOLE W INSTRUKCJI

	<b>UŻYTKOWNIK</b>
	<b>UPOWAŻNIONY TECHNIK</b> (który jest <b>WYŁĄCZNIE</b> albo producentem pieca albo Upoważnionym Technikiem Centrum serwisowego uznanego przez Producenta pieca)
	<b>WYSPECJALIZOWANY MONTER INSTALACJI GRZEWCYCH</b>
	<b>UWAGA:</b> <b>UWAŻNIE PRZECZYTAĆ NOTATKĘ</b>
	<b>UWAGA:</b> <b>MOŻLIWOŚĆ NIEBEZPIECZEŃSTWA LUB NIEODWARACALNEJ SZKODY</b>

- Ikony z ludzikami wskazują odbiorców tematu omawianego w paragrafie (między Użytkownikiem i/lub Upoważnionym Technikiem i/lub Wyspecjalizowanym Monterem Instalacji Grzewczych).
- Symbole UWAGA wskazują ważną notatkę.

## 2 SZANOWNY KLIENCIE

- Nasze produkty zostały zaprojektowane i zbudowane zgodnie z normami EN 13240 piece na drewno, EN 14785 piece na pelety, EN 13229 piece kominkowe, EN 12815 kuchnie na drewno, CPR 305/2011 wyroby budowlane, Re nr 1935/2004 Materiały i wyroby przeznaczone do kontaktu z żywnością, Dyr. 2006/95/EWG Niskonapięciowa, Dyr.2004/108/WE Kompatybilności elektromagnetycznej.
- Dokładnie przeczytać instrukcje w tej instrukcji obsługi, aby uzyskać jak najlepszą wydajność.
- Niniejsza instrukcja obsługi jest nieodłączną częścią produktu, dlatego powinna zawsze towarzyszyć urządzeniu, nawet w przypadku przeniesienia jego własności na innego właściciela. W razie utraty należy poprosić o kopię lokalny serwis techniczny.



*We Włoszech urządzeń do biomasy poniżej 35 kW dotyczy D.M. 37/08 i każdy wykwalifikowany monter, który jest uprawniony, powinien wydać certyfikat zgodności zainstalowanego urządzenia (za "urządzenie" uważa się: piec + kanał dymowy + chwyt powietrza).*

- Zgodnie z rozporządzeniem UE nr 305/2011, "Deklaracja właściwości użytkowych" jest dostępna w Internecie w witrynach:  
- [www.cadelsrl.com](http://www.cadelsrl.com)  
- [www.free-point.it](http://www.free-point.it)

## 3 OSTRZEŻENIA

- Wszystkie ilustracje w tej instrukcji mają wyłącznie charakter wyjaśniający i orientacyjny i dlatego mogą się różnić od posiadanego przez Was urządzenia.
- Urządzeniem odniesienia jest to, zakupione przez Was.
- W przypadku wątpliwości lub trudności w zrozumieniu lub w razie wystąpienia problemów, których nie opisano w niniejszej instrukcji prosimy o jak najszybszy kontakt z Waszym dystrybutorem lub monterem.



- Montaż, przyłączenie elektryczne, sprawdzenie funkcjonowania oraz konserwacja powinny być wykonywane przez wykwalifikowany lub autoryzowany personel.
- Części elektryczne pod napięciem: przed przystąpieniem do konserwacji odłączyć produkt od zasilania 230V. Włączyć zasilanie dopiero po zakończeniu montażu.
- Konserwację nadzwyczajną może wykonywać wyłącznie wykwalifikowany i autoryzowany personel.
- Podczas instalacji urządzenia należy przestrzegać wszystkich lokalnych rozporządzeń, w tym te, które odnoszą się do europejskich norm krajowych.
- Producent nie ponosi żadnej odpowiedzialności w przypadku instalacji niezgodnej z obowiązującymi przepisami prawa, niepoprawnej wymiany powietrza w pomieszczeniach, połączenia elektrycznego niezgodnego z przepisami i niewłaściwego użytkownika urządzenia.
- Zakaz instalowania pieca w sypialniach, łazienkach i pomieszczeniach magazynowych z materiałem palnym oraz w kawalerkach.
- Dozwolony jest montaż w kawalerkach w wersji ze szczelną komorą.
- Pod żadnym pozorem pieca nie należy instalować w pomieszczeniach, które narażają go na kontakt z wodą, nie mówiąc już o pryskaniu wodą, ponieważ mogłoby to doprowadzić do ryzyka oparzeń i zwarcia.
- Sprawdzić, czy nośność podłogi jest odpowiednia. Jeżeli istniejąca konstrukcja nie spełnia tego warunku, wymagane jest podjęcie odpowiednich środków (np. płyty rozkładu obciążenia).
- Według zasad bezpieczeństwa pożarowego należy przestrzegać odległości od przedmiotów łatwopalnych lub wrażliwych na ciepło (sofy, meble, boazerie itp.).
- Jeśli przedmioty są wysoce łatwopalne (zasłony, wykładzina dywanowa itp.), wszystkie odległości powinny być dodatkowo zwiększone o 1 metr.
- Kabel elektryczny nigdy nie powinien się stykać z przewodem dymowym ani z żadną inną częścią pieca.
- Przed rozpoczęciem jakiegokolwiek operacji, użytkownik lub ktokolwiek inny przygotowujący do pracy obejmującej produkt powinien ze zrozumieniem przeczytać całą zawartość niniejszej instrukcji instalacji i użytkownika. Błędy lub niepoprawne ustawienia mogą powodować wystąpienie niebezpiecznych warunków i/lub niewłaściwe działanie.
- Jedynym typem paliwa, którego powinno się używać są pelety.
- Nie należy używać urządzenia jako spalarni odpadów.
- Nie suszyć bielizny na produkcie. Wszelkie suszarki do ubrań i tym podobne należy przechowywać w odpowiedniej odległości od produktu. Ryzyko pożaru.
- Zakaz uruchamiania produktu przy otwartych drzwiczkach lub pękniętym szkłem.
- Zakaz wprowadzania nieupoważnionych zmian w urządzeniu.
- Podczas rozpalania nie używać płynów łatwopalnych (alkohol, benzyna, olej itd.).
- Gdy nie doszło do zapłonu, przed włączeniem opróżnić ruszt paleniskowy ze zgromadzonych tam peletów.
- Zbiornik na pelety powinien być zawsze przykryty przykrywką.
- Przed wykonaniem jakichkolwiek prac poczekać, aż ogień w komorze spalania wygaśnie i komora ostygnie, następnie zawsze wyjąć wtyczkę z gniazdka prądu.
- Urządzenie może być używane przez dzieci w wieku powyżej 8 lat oraz przez osoby o ograniczonej sprawności fizycznej, sensorycznej lub umysłowej lub nieposiadające doświadczenia lub wiedzy, pod warunkiem, że są nadzorowani lub po otrzymaniu instrukcji dotyczących korzystania z urządzenia i zrozumieniu związanych z nim niebezpieczeństw. Dzieci nie powinny bawić się urządzeniem. Czyszczenie i konserwacja, o które powinien zadbać użytkownik, nie powinny być wykonywane przez dzieci bez nadzoru.
- Elementy opakowania NIE są zabawkami - mogą spowodować ryzyko uduszenia lub udławienia oraz inne niebezpieczeństwa dla zdrowia! Osoby (w tym dzieci) o ograniczonej sprawności umysłowej lub ruchowej, bez doświadczenia i wiedzy nie powinny zbliżać się do



elementów opakowania. Piec NIE jest zabawką.

- Dzieci należy nieustannie nadzorować, aby się upewnić, że nie bawią się urządzeniem.
- Podczas działania piec nagrzewa się do wysokiej temperatury; nie dopuścić do zbliżania się do niego dzieci i zwierząt i używać ogniotrwałych środków ochrony indywidualnej, jak rękawice do ochrony przed gorącem.
- Jeśli ślimak jest zablokowany przez obcy przedmiot (np. gwoździe) i wymaga czyszczenia, NIE zdejmować elementu ochronnego do i NIE dotykać ślimaka. Skontaktować się z Centrum serwisowym.
- Kanał dymowy powinien być zawsze czysty, ponieważ złogi sadzy lub niespalony olej zmniejszają jego przekrój, blokując ciąg, a w przypadku dużych ilości, mogą się zapalić.
- Jeśli jakość peletów jest zła (zawierają spoiwa, oleje, farby, pozostałości z tworzywa sztucznego lub są mączne), podczas działania wzdłuż przewodu wyładunku peletów dojdzie do utworzenia się pozostałości. Po wyłączeniu pieca takie związki mogą tworzyć cząstki żaru, które unosząc się wzdłuż kanału mogą zbliżyć się do peletów w zbiorniku, zwęglać je i tworząc w otoczeniu gęsty i szkodliwy dym. Zbiornik powinien być zawsze przykryty pokrywką. Jeśli kanał jest brudny, wyczyścić go.
- Do ugaszenia ewentualnego pożaru powstałego w piecu lub kanale dymowym użyć gaśnicy lub zwrócić się o pomoc straży pożarnej. Do zgaszenia ognia w ruszcie paleniskowym nigdy NIE używać wody.

## 5 WARUNKI GWARANCJI

Firma udziela gwarancji na produkt, z **wyłączeniem elementów ulegających normalnemu zużyciu** wymienionych poniżej, na **okres 2 (dwóch)** lat od daty zakupu potwierdzonej przez:

- dokument potwierdzający (faktura i/lub paragon) z nazwą sprzedawcy i datą sprzedaży;
- przekazanie karty gwarancyjnej wypełnionej w ciągu 8 dni od zakupu.

Ponadto, aby gwarancja nabrała mocy prawnej, instalację zgodną z zasadami techniki i przygotowanie urządzenia do eksploatacji powinien przeprowadzić wykwalifikowany personel, który w przewidzianych przypadkach powinien wystawić deklarację zgodności urządzenia i dobrego działania produktu.

Zaleca się, aby przetestować działanie produktu jeszcze przed zakończeniem wykańczania (powłoki, malowanie ścian itd.).

Instalacje niespełniające obecnych standardów, jak również niewłaściwe użytkowanie i brak konserwacji wskazanej przez producenta spowodują utratę gwarancji na dany produkt.

Gwarancja jest ważna pod warunkiem, że przestrzega się zaleceń i ostrzeżeń zawartych w instrukcji obsługi i konserwacji dołączonej do urządzenia, aby umożliwić jego jak najwłaściwsze użytkowanie.

Wymiana całego urządzenia lub naprawa jednej z części składowych nie przedłużają okresu gwarancji, który pozostaje bez zmian. Gwarancja obejmuje bezpłatną wymianę lub naprawę **części uznanych na wadliwe z powodu wad produkcyjnych**.

Aby skorzystać z gwarancji w razie wystąpienia wady, nabywca powinien zachować kartę gwarancyjną i pokazać ją, razem z dokumentem wydanym w chwili zakupu, w Centrum serwisowym.

Wyłączone z tej gwarancji są wszystkie usterki i/lub szkody dla urządzenia, które wynikają z następujących przyczyn:

- Szkody spowodowane transportem i/lub przemieszczaniem.
- Wszystkie części, które okazałyby się wadliwe z powodu zaniedbania lub nieostrożnego użytkowania, niewłaściwej konserwacji, instalacji niezgodnej z zaleceniami producenta (zawsze należy się odnieść do instrukcji instalacji i obsługi z wyposażenia urządzenia).
- Nieprawidłowy dobór wymiarów w porównaniu do zastosowania lub wady w instalacji czyli brak podjęcia niezbędnych środków w celu zapewnienia wykonania zgodnego z zasadami techniki.
- Niewłaściwe przegrzanie urządzenia, czyli stosowanie paliw niezgodnych z typem i ilością wskazanymi w instrukcji z wyposażenia.
- Dalsze szkody spowodowane błędami użytkownika przy próbie usunięcia początkowej awarii.
- Zwiększenie szkód spowodowane dalszym korzystaniem z urządzenia przez użytkownika po wystąpieniu awarii.
- W obecności kotła lub korozji, zanieczyszczenia lub awarii spowodowanych przez prądy błędzące, skropliny, agresywność lub kwasowość wody, zabiegi służące usuwaniu kamienia wykonywane nieprawidłowo, brak wody, odłogi błota lub osadów wapiennych.
- Brak sprawności kominów, kanałów dymowych lub części urządzenia, od których urządzenie jest zależne.
- Szkody spowodowane przeróbkami urządzenia, czynnikami pogodowymi, klęskami żywiołowymi, aktami wandalizmu, wyładowaniami elektrycznymi, wadliwością instalacji elektrycznej i/lub hydraulicznej.

- Niewykonanie corocznego czyszczenia pieca przez upoważnionego technika lub personel wykwalifikowany oznacza utratę gwarancji.

Z niniejszej gwarancji wykluczone są również:

- Części podlegające normalnemu zużyciu, takie jak uszczelki, szyby, żeliwne powłoki i ruszty, części pomalowane, chromowane lub pozlacane, uchwyty i kabel elektryczne, podświetlane kontrolki, pokrętła, wszystkie wyjmowalne z paleniska części.
- Zmiany chromatyczne części pomalowanych i ceramicznych/węzownic, a także pęknięcia powierzchniowe, ponieważ są naturalnymi cechami materiału i użytkowania produktu.
- Prace budowlane.
- Elementy urządzenia (jeśli występują) niedostarczone przez producenta.

Ewentualne prace interwencyjne techników obejmujące produkt w celu usunięcia powyższych wad i wynikających z tego szkód należy więc uzgodnić z Centrum serwisowym, które zastrzega sobie prawo przyjęcia lub odrzucenia takiego zlecenia, a w każdym razie nie będą wykonane na warunkach gwarancji, ale w formie pomocy technicznej udzielanej na warunkach ewentualnie określonych i uzgodnionych zgodnie według stawek obowiązujących dla prac, które wymagają wykonania. Ponadto klient zostanie obciążony kosztami, które mogą okazać się konieczne, aby poprawić jego błędną interwencję techniczną, przeróbkę lub czynniki szkodliwe dla sprzętu, których nie można przypisać wadom produkcyjnym.

Z zastrzeżeniem ograniczeń nałożonych przez ustawy lub rozporządzenia, należy również wykluczyć jakąkolwiek gwarancję ograniczenia zanieczyszczenia powietrza i hałasem.

**Firma nie ponosi żadnej odpowiedzialności za jakiegokolwiek ewentualne bezpośrednie lub pośrednie szkody dla osób, zwierząt lub mienia wynikające z niezgodności z zasadami wskazanymi w instrukcji, a zwłaszcza tymi, dotyczącymi ostrzeżeń na temat instalowania, użytkowania i konserwacji urządzenia.**

## 6 CZĘŚCI ZAMIENNE

Jeśli wystąpi konieczność naprawy lub regulacji prosimy o zwrócenie się o pomoc do sprzedawcy lub najbliższego Centrum serwisowego, podając:

- model urządzenia
- numer seryjny
- rodzaj nieprawidłowości.

Należy używać tylko oryginalnych części zamiennych zawsze dostępnych w naszych Centrach serwisowych.

## 7 WAŻNE INFORMACJE DLA POPRAWNEJ UTYLIZACJI PRODUKTU

Rozbiórka i utylizacja pieca są wyłączną odpowiedzialnością właściciela, który powinien postępować zgodnie z przepisami obowiązującymi we własnym kraju w zakresie bezpieczeństwa i ochrony środowiska. Po zakończeniu okresu użytkowania produktu nie wolno wyrzucać razem z odpadami komunalnymi.

Należy go dostarczyć do specjalnego punktu zbiórki selektywnej odpadów upoważnionego przez władze lokalne lub do sprzedawcy zapewniającego taką usługę. Utylizacja produktu w sposób zróżnicowany pomaga zapobiec potencjalnym negatywnym skutkom dla środowiska i dla zdrowia wynikającym z nieodpowiedniej utylizacji i umożliwia odzyskiwanie materiałów, z których się składa w celu uzyskania znacznych oszczędności energii i zasobów.

### 7.1 INFORMACJE DOTYCZĄCE ZARZĄDZANIA ODPADAMI SPRZĘTU ELEKTRYCZNEGO I ELEKTRONICZNEGO ZAWIERAJĄCEGO BATERIE I AKUMULATORY

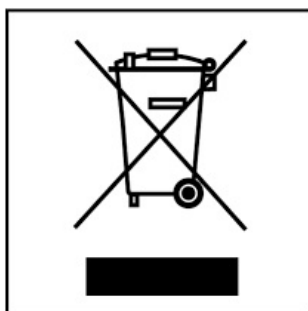

Fig. 1 - Utylizacja odpadów

Niniejszy symbol znajdujący się na produkcie, bateriach, akumulatorach, na ich opakowaniu lub na dokumentacji, wskazuje, że produkt, baterie lub akumulatory po zakończeniu okresu użytkowania nie mogą być zbierane, odzyskiwane lub utylizowane wraz z odpadami komunalnymi.

Niewłaściwe postępowanie ze użytym sprzętem elektrycznym i elektronicznym, bateriami lub akumulatorami może powodować uwolnienie niebezpiecznych substancji zawartych w produktach. Celem uniknięcia jakichkolwiek szkód dla środowiska lub zdrowia, użytkownik proszony jest o odseparowanie niniejszego sprzętu i/lub dołączonych baterii lub akumulatorów od innych rodzajów odpadów i dostarczenia go do miejskiego punktu zbierania odpadów. Możliwe jest zwrócenie się z prośbą do dystrybutora o odebranie odpadów sprzętu elektrycznego i elektronicznego, na warunkach i zgodnie z procedurami ustanowionymi przez przepisy krajowe transponujące dyrektywę 2012/19/UE.

Oddzielna zbiórka i prawidłowe przetwarzanie sprzętu elektrycznego i elektronicznego, baterii i akumulatorów sprzyja ochronie zasobów naturalnych, poszanowaniu środowiska i zapewnieniu ochrony zdrowia.

Aby uzyskać więcej informacji dotyczących zbiórki użytego sprzętu elektrycznego i elektronicznego, baterii i akumulatorów, należy skontaktować się z władzami miejskimi lub organami publicznymi odpowiedzialnymi za wydawanie zezwoleń.

## 8 UŻYTKOWANIE

### 8.1 WSTĘP

W celu uzyskania maksymalnej wydajności przy mniejszym zużyciu, wykonać poniższe czynności.

- Zapalanie peletów odbywa się w bardzo prosty sposób, jeśli instalacja przeprowadzono poprawnie i kanał dymowy jest wydajny.
- Włączyć piec z Mocą 1 na przynajmniej 2 godziny, aby materiały, z których wykonano kocioł i palenisko pozwoliły na ustabilizowanie się wewnętrznych napiężeń sprężystych.
- Podczas korzystania z pieca farba w komorze spalania może ulec zmianom.
- Zjawisko to może mieć miejsce z kilku powodów: przegrzanie pieca, czynniki chemiczne obecne w złej jakości peletach, słaby ciąg kominia itp. Dlatego też nie można zapewnić trwałości farby w komorze spalania.



*Podczas pierwszych godzin działania pozostałości smarów z obróbki i farby mogą wytwarzać nieprzyjemne zapachy i dym; zaleca się, aby przewietrzyć pomieszczenie, ponieważ mogą być szkodliwe dla osób i zwierząt.*



*Wartości programowania od 1 do 5 zostały ustawione w firmie i może je zmieniać wyłącznie upoważniony technik.*

### 8.2 WYŚWIETLACZ PANELU STEROWANIA

Pozycje w menu.

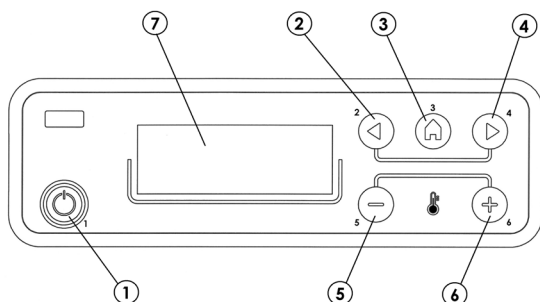

Fig. 2 - Panel sterowania

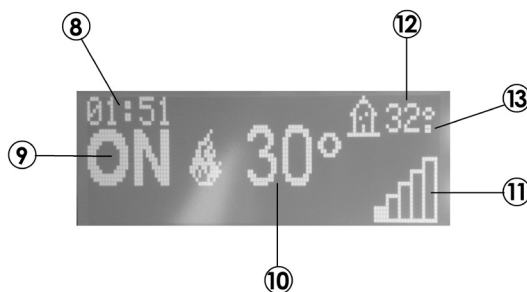

Fig. 3 - Wyświetlacz

#### OPIS Fig. 2 - Fig. 3

1	Włączanie/wyłączanie kotła (ESC)
2	Przewijanie menu programowania malejącego
3	Menu
4	Przewijanie menu programowania rosnącego
5	Zmniejsz ustawienie temperatury / funkcje programowania

<b>OPIS</b>	<b>Fig. 2 - Fig. 3</b>
<b>6</b>	Zwiększ ustawienie temperatury / funkcje programowania
<b>7</b>	Wyświetlacz
<b>8</b>	Godzina
<b>9</b>	Stan
<b>10</b>	Temperatura ustawiona przez użytkownika
<b>11</b>	Moc chwilowa
<b>12</b>	Temperatura otoczenia
<b>13</b>	Jeśli obecny jest „,“ = 0.5 °C (29. ° = 29.5°)

## 8.3 MENU GŁÓWNE

Dostęp otrzymuje się poprzez naciśnięcie przycisku 3 (menu). Otrzymuje się dostęp do następujących pozycji:

- Data/Godzina
- Timer
- Sleep (tylko z włączonym piecem)
- Ustawienia
- Informacje

Ustawienie daty i godziny.

W celu ustawienia daty i godziny, postępować następująco:

- Nacisnąć na przycisk "menu".
- Wybrać "Data/Godzina".
- Potwierdzić, naciskając na "menu".
- Przewijając strzałkami i wybrać za każdym razem po jednej zmiennej do modyfikacji: Dzień, godziny, min, numer dnia, miesiąc, rok.
- Wybierać "menu", aby potwierdzić.
- Zmienić za pomocą przycisków + -.
- Na koniec nacisnąć na przycisk „menu”, aby potwierdzić, i "esc", aby wyjść.

Ustawianie Timer (patrz stosowny rozdział)

Ustawianie Sleep (patrz stosowny rozdział)

## 8.4 MENU USTAWIENIA

Menu USTAWIENIA pozwala na dostosowanie trybów pracy pieca:

a - Język

b - Czyszczenie (wyświetlane tylko z wyłączonym piecem)

c - Załad. Podajnik (wyświetlane tylko z wyłączonym piecem)

d - Tony

e - Zew. Termostat (aktywacja)

f - Auto-Eco (aktywacja)

g - Czas wyłączenia trybu ekonomicznego (ustawienia domyślne 5 minut)

h - Receptura Pelletu

i - Obroty Wentylatora Spalin

j - Test Komponentów (wyświetlane tylko z wyłączonym piecem)

k - Funkcja kominiarz/analiza spalin (aktywowana tylko z włączonym piecem, w celu sprawdzenia emisji na obszarze)

l - Menu Techniczne

### a - Język

Aby wybrać język, postępować następująco:

- Nacisnąć na przycisk "Menu".
- Przewijając strzałkami aż do odnalezienia "Ustawienia"
- Nacisnąć na "Menu", aby potwierdzić.
- Przewijając strzałkami aż do odnalezienia "Język".
- Nacisnąć na "Menu", aby potwierdzić.

- Przyciskami + - wybrać żądany język (IT/EN/DE/FR/ES/NL/PL/DA/SL)
- Nacisnąć na przycisk "Menu", aby potwierdzić i "Esc", aby wyjść.

### **b - Czyszczenie**

Aby wybrać "Czyszczenie" (tylko z wyłączonym piecem), postępować następująco:

- Nacisnąć na przycisk "Menu".
- Przewijać strzałkami aż do odnalezienia "Ustawienia"
- Nacisnąć na "Menu", aby potwierdzić.
- Przewijać strzałkami aż do odnalezienia "Czyszczenie".
- Nacisnąć na "Menu", aby potwierdzić.
- Przyciskami + - wybrać "On".
- Nacisnąć na przycisk "Menu", aby potwierdzić i "Esc", aby wyjść.

### **c - Zalad. Podajnik**

Aby wybrać "Zalad. Podajnik" (tylko z wyłączonym piecem), należy postępować następująco:

- Nacisnąć na przycisk "Menu".
- Przewijać strzałkami aż do odnalezienia "Ustawienia"
- Nacisnąć na "Menu", aby potwierdzić.
- Przewijać strzałkami aż do odnalezienia "Zalad. Podajnik".
- Nacisnąć na "Menu", aby potwierdzić.
- Przyciskami + - wybrać: "Aktywowany".
- Nacisnąć na przycisk "Menu", aby potwierdzić i "Esc", aby wyjść.

### **d - Tony**

Ta funkcja jest domyślnie wyłączona, więc aby ją włączyć, należy postępować następująco:

- Nacisnąć na przycisk "Menu".
- Przewijać strzałkami aż do odnalezienia "Ustawienia"
- Nacisnąć na "Menu", aby potwierdzić.
- Przewijać strzałkami aż do odnalezienia "Tony".
- Nacisnąć na "Menu", aby potwierdzić.
- Przyciskami + - wybrać "On".
- Nacisnąć na przycisk "Menu", aby potwierdzić i "Esc", aby wyjść.

### **e - Zew. Termostat**

#### **f - Auto-Eco**

Aby wybrać funkcję Auto-Eco, należy postępować następująco:

- Nacisnąć na przycisk "Menu".
- Przewijać strzałkami aż do odnalezienia "Ustawienia"
- Nacisnąć na "Menu", aby potwierdzić.
- Przewijać strzałkami aż do odnalezienia "Auto-Eco".
- Nacisnąć na "Menu", aby potwierdzić.
- Przyciskami + - wybrać "On".
- Nacisnąć na przycisk "Menu", aby potwierdzić i "Esc", aby wyjść.

#### **g - Czas wyłączenia trybu ekonomicznego**

Aby wybrać funkcję "Czas wyłączenia trybu ekonomicznego", należy postępować następująco:

- Nacisnąć na przycisk "Menu".
- Przewijać strzałkami aż do odnalezienia "Ustawienia"
- Nacisnąć na "Menu", aby potwierdzić.
- Przewijać strzałkami aż do odnalezienia "Czas wyłączenia trybu ekonomicznego".
- Nacisnąć na "Menu", aby potwierdzić.
- Przyciskami + - wprowadzić minuty.
- Nacisnąć na przycisk "Menu", aby potwierdzić i "Esc", aby wyjść.

#### **h - Receptura Pelletu**

Aby zmienić recepturę należy postępować następująco:

- Nacisnąć na przycisk "Menu".

- Przewijając strzałkami aż do odnalezienia "Ustawienia"
- Nacisnąć na "Menu", aby potwierdzić.
- Przewijając strzałkami aż do odnalezienia "Receptura Pelletu".
- Nacisnąć na "Menu", aby potwierdzić.
- Za pomocą przycisków + -, zmienić wartość %.
- Nacisnąć na przycisk "Menu", aby potwierdzić i "Esc", aby wyjść.

### **i - Obroty Wentylatora Spalin**

Aby zmienić parametr należy postępować następująco:

- Nacisnąć na przycisk "Menu".
- Przewijając strzałkami aż do odnalezienia "Ustawienia"
- Nacisnąć na "Menu", aby potwierdzić.
- Przewijając strzałkami aż do odnalezienia "Obroty Wentylatora Spalin".
- Nacisnąć na "Menu", aby potwierdzić.
- Za pomocą przycisków + -, zmienić wartość %.
- Nacisnąć na przycisk "Menu", aby potwierdzić i "Esc", aby wyjść.

### **j - Test Komponentow**

Aby uaktywnić funkcję "Test Komponentow" (tylko z włączonym piecem), należy wykonać następujące czynności:

- Nacisnąć na przycisk "Menu".
- Przewijając strzałkami aż do odnalezienia "Ustawienia"
- Nacisnąć na "Menu", aby potwierdzić.
- Przewijając strzałkami i wybrać "Test Komponentow".
- Nacisnąć na "Menu", aby potwierdzić.
- Przyciskami + - wybrać test do wykonania
- Nacisnąć na przycisk "Menu", aby potwierdzić i "Esc", aby wyjść.

### **k - Funkcja kominiarz/analiza spalin**

Aby uaktywnić "Funkcja kominiarz/analiza spalin" należy postępować w następujący sposób:

- Nacisnąć na przycisk "Menu".
- Przewijając strzałkami aż do odnalezienia "Ustawienia"
- Nacisnąć na "Menu", aby potwierdzić.
- Przewijając strzałkami aż do odnalezienia "Funkcja kominiarz/analiza spalin".
- Nacisnąć na "Menu", aby potwierdzić.
- Przyciskami + - wybrać "On" (domyślnie ustawiona na Off)
- Nacisnąć na przycisk "Menu", aby potwierdzić i "Esc", aby wyjść.

### **l - Menu Techniczne**

Aby uzyskać dostęp do menu technicznego, należy skontaktować się z serwisem, gdyż celem otrzymania dostępu, konieczne jest wprowadzenie hasła.

Aby interweniować w „menu technicznym”, należy wykonać następujące czynności:

- Nacisnąć na przycisk "Menu".
- Przewijając strzałkami aż do odnalezienia "Ustawienia"
- Nacisnąć na "Menu", aby potwierdzić.
- Przewijając strzałkami aż do odnalezienia "Menu Techniczne".
- Nacisnąć na "Menu", aby potwierdzić.
- Przyciskami + - wybrać "Typ Produktu", "Serwis", "Status Pamięci", "Parametry".
- Nacisnąć na przycisk "Menu", aby potwierdzić i "Esc", aby wyjść.

### **m - Włączenie Rezerwy pelletu**

W celu uzyskania dostępu do menu technicznego należy zadzwonić do Centrum Obsługi ponieważ wymagane jest posiadanie hasła dostępu.

Aby wykonać operację w „menu technicznym” należy postępować w następujący sposób:

- Nacisnąć przycisk „menu”.
- Przewinąć przy pomocy strzałek i wybrać „Ustawienia”.
- Nacisnąć „menu”, aby potwierdzić.
- Przewinąć przy pomocy strzałek i wybrać „Włączenie Rezerwy pelletu”.
- Nacisnąć „menu”, aby potwierdzić.

- Należy wybrać funkcję „On/Off” przy pomocy przycisków + - .
- Nacisnąć „menu”, aby potwierdzić, a następnie przycisk „esc”, aby wyjść.

### n - Tryb Komfort

W celu uzyskania dostępu do menu technicznego należy zadzwonić do Centrum Obsługi ponieważ wymagane jest posiadanie hasła dostępu.

Aby wykonać operację w „menu technicznym” należy postępować w następujący sposób:

- Nacisnąć przycisk „menu”.
- Przewinąć przy pomocy strzałek i wybrać „Ustawienia”.
- Nacisnąć „menu”, aby potwierdzić.
- Przewinąć przy pomocy strzałek i wybrać „Tryb Komfort”.
- Nacisnąć „menu”, aby potwierdzić.
- Przyciskami + - wybrać “On” (domyślne jest ustawienie na Off)
- Nacisnąć „menu”, aby potwierdzić, a następnie przycisk „esc”, aby wyjść.

### o - Koniec czasu na uzupełnienie peletu

W celu uzyskania dostępu do menu technicznego należy zadzwonić do Centrum Obsługi ponieważ wymagane jest posiadanie hasła dostępu.

Aby wykonać operację w „menu technicznym” należy postępować w następujący sposób:

- Nacisnąć przycisk „menu”.
- Przewinąć przy pomocy strzałek i wybrać „Ustawienia”.
- Nacisnąć „menu”, aby potwierdzić.
- Przewinąć przy pomocy strzałek i wybrać „Koniec czasu na uzupełnienie peletu”.
- Nacisnąć „menu”, aby potwierdzić.
- Przyciskami + - wybrać “On” (domyślne jest ustawienie na Off)
- Nacisnąć „menu”, aby potwierdzić, a następnie przycisk „esc”, aby wyjść.

## 8.5 MENU' INFO

- Typ Produktu
- Firmware Version
- Software info
- Ilość godz. calc.
- Ilość zapłonów
- Obroty Wen. Spalin
- Temp Spalin
- Obroty Wen. Pow.
- Załad. Podajnik
- Moc Ognia

## 8.6 URUCHAMIANIE

Należy pamiętać, że piec po raz pierwszy powinien włączyć wykwalifikowany upoważniony technik, który sprawdzi, czy wszystko zostało zainstalowane zgodnie z obowiązującymi przepisami i jego działanie.

- Jeśli w komorze spalania znajdują się broszury, instrukcje, itd. należy je wyjąć.
- Sprawdzić, czy drzwiczki są dobrze zamknięte.
- Sprawdzić, czy wtyczka jest włożona do gniazdka prądu.
- Przed włączeniem pieca należy się upewnić, że ruszt paleniskowy jest czysty.
- Aby uruchomić piec, przytrzymać przez chwilę przycisk P1, dopóki nie zostanie wyświetlony napis "ON" z migającym po boku płomieniem, zaczyna się podgrzewanie elementu grzejnego włączania. Po kilku sekundach ślimak ładuje pelety i kontynuuje nagrzewanie elementu grzejnego. Gdy temperatura jest wystarczająco wysoka (po około 5-8 minutach), uznaje się, że zapalenie zostało wykonane.
- Po zakończeniu fazy zapłonu, piec ustawia się na trybie roboczym, wyświetlając wybraną moc cieplną i temperaturę otoczenia **płomień duży** (patrz Fig. 4).
- Jeśli wartość temperatury otoczenia przekroczy ustalony limit na klawiaturze ustawiania temperatury, moc cieplna jest przywracana do minimum, wyświetlając **płomień mały** (patrz Fig. 5). Gdy temperatura otoczenia wraca poniżej ustawionej temperatury, piec wraca do ustawionej mocy.

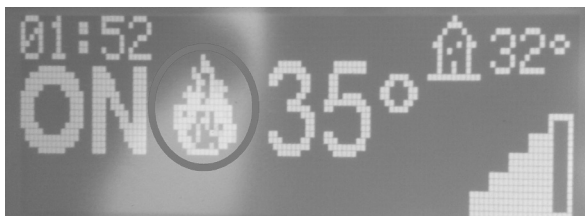

Fig. 4 - Płomień duży

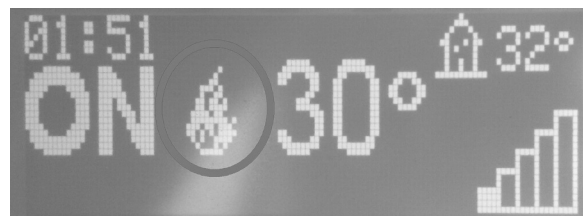

Fig. 5 - Płomień mały

## 8.7 BRAK ZAPŁONU

Jeśli pelety się nie zapalają, brak zapłonu zostanie wskazany alarmem A01 "Nieudany Zapłon".

Jeśli temperatura w pomieszczeniu jest niższa niż 5°C, element grzewczy może się nie nagrzać wystarczająco, aby zagwarantować zapalenie peletu, należy więc opróżnić ruszt paleniskowy z niespalonego peletu i powtórzyć zapłon.

- Zbyt duża ilość peletu na ruszcie, wilgotne pelety lub brudny ruszt utrudniają zapłon i powodują tworzenie się białego, gęstego dymu, szkodliwego dla zdrowia, który może doprowadzić do wybuchu w komorze spalania. Dlatego podczas zapłonu, gdy widać biały gęsty dym, nie należy stać przed piecem.



*Jeśli po kilku miesiącach płomień stanie się słaby i/lub zmieni kolor na pomarańczowy albo szkło znacznie się zaczernia, a ruszt paleniskowy pokrywa się twardym osadem, wyczyścić piec, czopuch, kanał dymowy.*

## 8.8 WYŁĄCZENIE (NA PANELU: WYŁĄCZENIE Z MIGAJĄCYM PŁOMIENIEM)

W przypadku naciśnięcia na przycisk wyłączenia lub jeśli pojawi się sygnalizacja alarmowa, piec wejdzie w fazę wyłączenia termicznego, które przewiduje automatycznie wykonanie następujących faz:

- Zatrzymuje się ładowanie pelet.
- Wentylator otoczenia będzie działać do momentu osiągnięcia wymaganej temperatury.
- Wentylator dymów ustawia się na maksimum i pozostaje w takim stanie aż do osiągnięcia wymaganej temperatury plus 10 minut bezpieczeństwa, po czym jeżeli T dymów spadnie poniżej progu wyłączenia, wyłączy się definitywnie, w przeciwnym razie dalej trwa chłodzenia.
- Jeśli piec wyłączy się regularnie, ale z powodu bezwładności cieplnej temperatura dymów ponownie przekroczy próg, następuje ponowne uruchomienie fazy wyłączenia, aż do momentu, w którym temperatura ponownie spadnie.

## 8.9 BRAK ENERGII

- Po przerwie w dostawie energii elektrycznej krótszej niż 10 sekund piec powraca do mocy, na jakiej go ustawiono.
- Po przerwie w dostawie energii elektrycznej dłuższej niż 10 sekund piec włącza fazę wyłączenia. Po zakończeniu fazy chłodzenia uruchamia się ponownie w trybie automatycznym z różnymi fazami.

## 8.10 REGULACJA PIECA

Aby uzyskać dostęp do menu regulacji, należy wykonać następujące czynności:

- Nacisnąć na przyciski + -
- Przewinąć strzałkami < > i wybrać "Ustaw Temp. Otoczenia" lub "Predkosc Wen. Pow." lub "Moc. Ognia"
- Nacisnąć przycisk „menu”, aby wejść w wybraną opcję.
- Zmieniać za pomocą przycisków + -.
- Nacisnąć na przycisk "Menu", aby potwierdzić i "Esc", aby wyjść.

**Ustaw. Temp. Otoczenia** - niniejsza funkcja umożliwia ustawienie temperatury, którą chce się osiągnąć w środowisku, w którym zainstalowany został piec, od minimum 5°C do maksimum 35°C. Jeżeli ten warunek jest spełniony, piec umieszcza się w stanie odpowiadającym minimalnym wartościom zużycia (płomień i prędkość wentylatora powietrza ciepłego na minimum), aby następnie ponownie wykorzystać ustawione wartości, kiedy temperatura środowiska spadnie poniżej ustawionego progu (patrz **Fig. 6**).



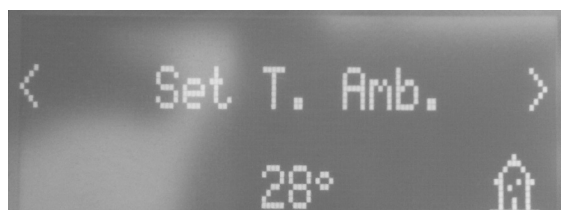

Fig. 6 - Wyświetlacz

UWAGA: Punkt po prawej stronie względem temperatury otoczenia odczytanej na wyświetlaczu (w prawym górnym rogu) panelu sterowania wskazuje pół stopnia (np. 23. ° jest równoważne 23,5 ° C).

**Ustaw. Wen. 1** - niniejsza funkcja umożliwia wybranie żądanej prędkości dla wentylatorów otoczenia od 1 do 5 lub A. A oznacza automatycznie, wentylacja śledzi moc, ustawienie zalecane (patrz Fig. 7).

**Ustaw. Wen. 2** - ta funkcja umożliwia wybranie żądanej prędkości dla wentylatorów KANALIZOWANIA od 1 do 5 lub A. A ustawiane jest automatycznie, wentylacja dostosowuje się do mocy, ustawienie zalecane (patrz Fig. 8).

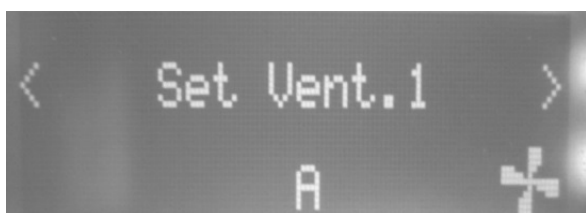

Fig. 7 - Wyświetlacz



Fig. 8 - Wyświetlacz

Za pomocą funkcji „1” lub „2” lub „3” lub „4” lub „5” zmusza się wentylator do wyłącznej pracy z wybraną mocą. (Przykład: przy ustawieniu „3”, wentylator również z mocą 5 będzie pracował jakby był na mocy „3” itd.).



Przy maksymalnej mocy (moc 5) z wentylatorami na minimum (moc 1) piec może się przegrzać, włączając alarm „ZABEZPIECZENIE TERMICZNE”.

**Comfort Mode** (Tryb Komfort) - ta funkcja umożliwia włączanie-wyłączania wentylatorów z mocą 1.

**Moc. Ognia** - niniejsza funkcja umożliwia ustawienie mocy płomienia od minimum 1 do maksimum 5. Poziomy mocy odpowiadają innej wartości zużycia opału, ustawiając 5 otoczenie ogrzewa się w krótszym czasie, ustawiając 1 można utrzymać stałą temperaturę środowiska przez dłuższy okres czasu. Ustawienie płomienia umieszcza się automatycznie na minimum, kiedy osiągnie się wartość ustawionej temperatury.

Jeśli pojawia się tylko jeden znacznik, piec jest na mocy płomienia równej 1.

Jeśli pojawia się pięć znaczników, piec jest na mocy płomienia równej 5.

Jeśli natomiast znaczniki migają, odbywa się czyszczenie automatyczne.



Fig. 9 - Wyświetlacz

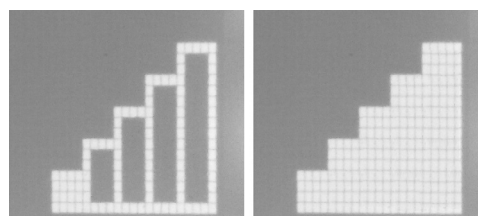

Fig. 10 - Poziomy mocy

## 8.11 TRYB ZAPROGRAMOWANY (ZASOMIERZ) - MENU GŁÓWNE



Ustawienie bieżącej daty i godziny ma kluczowe znaczenie dla właściwego funkcjonowania czasomierza.

Istnieje sześć programów TIMER do ustawienia, dla każdego z nich użytkownik może wybrać godzinę zapalenia, wyłączenia oraz

dni tygodnia, w których jest aktywny.

Gdy jeden lub więcej programów jest aktywnych, na panelu wyświetlane są zamiennie stan pieca i TIMER "n", przy czym "n" odnosi się do aktywnych programów czasomierza, oddzielonych od siebie myślnikiem.

Na przykład:

- TIMER 1 Program czasomierza 1 aktywny.
- TIMER 1-4 Program czasomierza 1 i 4 aktywne.
- TIMER 1-2-3-4-5-6 Programy czasomierza są wszystkie aktywne.

### PRZYKŁAD PROGRAMOWANIA

Na włączonym lub wyłączonym piecu:

- wejść do MENU,
- Przewinąć strzałkami <> aż do pozycji TIMER,
- nacisnąć na przycisk "Menu"
- system zaproponuje "P1" (Nacisnąć na przyciski <> dla kolejnych czasomierzy P2, P3, P4, P5, P6)
- aby aktywować "P1", nacisnąć na przycisk "Menu"
- nacisnąć na przycisk + - i wybrać "ON"
- potwierdzić przyciskiem "Menu"

W tym momencie zaproponowana zostanie godzina rozpoczęcia 00:00, przyciskiem +- regulować godzinę rozpoczęcia i nacisnąć na przycisk "Menu", aby potwierdzić.

Kolejny krok proponuje godzinę wyłączenia o 10 minut wyższą względem ustawionej dla włączenia: nacisnąć na przycisk + i ustawić godzinę wyłączenia, potwierdzić przyciskiem "Menu".

Następnie proponowane są dni tygodnia, w których aktywny będzie lub nieaktywny dopiero co ustawiony czasomierz. Przyciskiem - lub + zaznaczyć białym tłem dzień, w którym chce się aktywować czasomierz i potwierdzić przyciskiem "Menu". Jeśli żaden z dni tygodnia nie zostanie potwierdzony jako aktywny, program czasomierza nie będzie uznawany jako aktywny na ekranie stanu. Kontynuować programowanie dni kolejnych lub nacisnąć na przycisk "Esc", aby wyjść. Powtórzyć procedurę, aby zaprogramować inne czasomierze.

## 8.12 PRZYKŁADY ZAPROGRAMOWANIA:

P1			P2		
on	off	day	on	off	day
08:00	12:00	mon	11:00	14:00	mon
Piec włączony od 08:00 do 14:00					
on	off	day	on	off	day
08:00	11:00	mon	11:00	14:00	mon
Piec włączony od 08:00 do 14:00					
on	off	day	on	off	day
17:00	24:00	mon	00:00	06:00	tue
Piec włączony od 17:00 w poniedziałek do 06:00 we wtorek					

## 8.13 UWAGI DOTYCZĄCE DZIAŁANIA TIMER

- Uruchomienie czasomierza odbywa się zawsze na ostatniej ustawionej temperaturze i wentylacji (lub z ustawieniami domyślnymi 20° C i wentylatorem A, w przypadku gdy nie zostałyby one nigdy zmienione).
- Godzina zapłonu przesuwana się z 00:00 na 23:50.
- Jeśli godzina wyłączenia nie została już zapisana, proponowana jest godzina włączenia + 10 minut.
- Program czasomierza wyłącza piec o godz. 24:00 w jeden dzień a inny program włącza go o 00:00 dnia kolejnego: piec pozostaje włączony.

- Program proponuje włączenie i wyłączenie w godzinach zawartych w innym programie czasomierza: jeśli piec jest już włączony, start nie wywoła żadnej czynności, natomiast OFF wyłączy piec.
- W stanie włączonego pieca i aktywnego czasomierza, nacisnąć na przycisk OFF, a piec się wyłączy, automatycznie włączy się on ponownie wraz z kolejną godziną ustawioną na czasomierzu.
- W stanie wyłączzonego pieca i aktywnego czasomierza, nacisnąć na przycisk ON a piec się zapali, wyłączy się o godzinie przewidzianej na aktywnym czasomierzu.

## 8.14 TRYB AUTO-ECO (PATRZ PUNKTY F-G MENU USTAWIENIA A PAG. 8)

Aby włączyć tryb "Auto-Eco" i regulację czasu, patrz **MENU USTAWIENIA a pag. 8**.

Możliwość dostosowania "Czas wyłączenia trybu ekonomicznego" wynika z konieczności poprawnego działania w licznych środowiskach, w których piec może zostać zainstalowany, oraz unikania ciągłych wyłączeń i ponownych zapaleń, w przypadku gdy temperatura środowiska ulega ciągłym wahaniom (prądy powietrzne, środowiska nieizolowane, itp.)

Procedura wychodzenia z ECO aktywuje się automatycznie, kiedy urządzenie przywoływania mocy wykrywa spełnienie warunków (sonda otoczenia +1°C lub termostat zewnętrzny z otwartym stykiem, patrz **Fig. 11**) i zaczyna zmniejszanie czasu "Czas wyłączenia trybu ekonomicznego" (ustawienie fabryczne 5 minut, patrz **Fig. 12**, można je zmienić w menu „Ustawienia”). Podczas tej fazy wyświetlanie małego panelu jest ON z małym płomieniem i z przemiennością Crono (jeśli aktywny) – Eco aktywny.

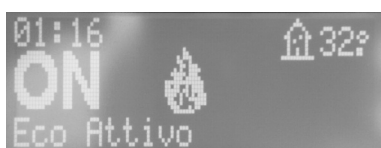

Fig. 11 - Eko aktywny 1



Fig. 12 - Eko aktywny 2



Fig. 13 - Eko aktywny 3

W górnej części ekranu wyświetlane są minuty wskazujące czas odliczania do Eco Stop. Płomień umieszcza się na P1 i pozostaje zaprogramowany aż do końca czasu „Czas wyłączenia trybu ekonomicznego” i, jeśli nadal spełnione są warunki, przechodzi do fazy wyłączenia. Obliczanie wyłączenia z ECO zeruje się, jeśli jedno z urządzeń wraca do przywoływania mocy.

W momencie rozpoczęcia wyłączania na panelu pojawia się: Off - Eko aktywny – mały płomień miga (patrz **Fig. 13**).

Po osiągnięciu warunków wyłączonego pieca panel pokazuje OFF-ECO aktywny wraz z wyłączonym symbolem płomienia.

Aby ponownie włączyć z EKO, muszą być spełnione jednocześnie następujące warunki:

- Sonda otoczenia -1° C lub termostat zewnętrzny ze stykiem zamkniętym (przez co najmniej 20" w celu uniknięcia fałszywych przywołań).
- Minęło 5 minut od rozpoczęcia wyłączania.

## 8.15 FUNKCJA SLEEP (MENU GŁÓWNE)

Uśpienie jest aktywne tylko z włączonym piecem i umożliwia szybkie ustawienie godziny, w której produkt ma się wyłączyć.

Aby ustawić uśpienie, należy wykonać następujące czynności:

- Wejść do MENU
- Przewinąć aż do pozycji SLEEP za pomocą strzałek <>
- Nacisnąć przycisk Menu
- Przyciskami +- ustawić żądany czas wyłączenia.

Panel proponuje czas wyłączenia o 10 minut późniejszy od bieżącej godziny, regulowanej za pomocą przycisku 4 aż do dnia kolejnego (możliwe jest więc opóźnienie wyłączenia aż o maksymalnie 23 godzin i 50 minut).

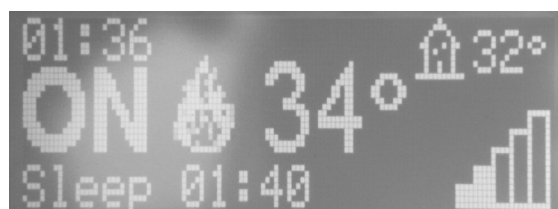

Fig. 14 - Sleep

Jeśli włącza się SLEEP z aktywnym TIMER to funkcja pierwsza jest wiodąca, dlatego piec nie wyłączy się na ustawionej na czasomierzu maszynie, ale o godzinie wskazanej dla uśpienia, nawet jeśli jest ona późniejsza względem wyłączenia przewidzianego na czasomierzu.

## 8.16 RECEPTURA PELETU (PATRZ PUNKT H MENU USTAWIENIA A PAG. 8)

Funkcja ta służy do dostosowania pieca do używanego peletu. Na rynku dostępnych jest wiele rodzajów peletu, działanie pieca jest więc dostosowywane do większej lub mniejszej ilości opału. W przypadku gdy pelety zapychają ruszt paleniskowy z powodu nadmiernego załadunku opału lub w przypadku gdy płomień jest zawsze wysoki, także przy niskiej mocy i, na odwrót, w przypadku gdy płomień jest niski, możliwe jest zmniejszenie/zwiększenie załadunku peletu do rusztu paleniskowego:

Dostępne wartości to:

- 30 = Zmniejszenie o 30% względem ustawień fabrycznych.
- 25 = Zmniejszenie o 25% względem ustawień fabrycznych.
- 20 = Zmniejszenie o 20% względem ustawień fabrycznych.
- 15 = Zmniejszenie o 15% względem ustawień fabrycznych.
- 10 = Zmniejszenie o 10% względem ustawień fabrycznych.
- 5 = Zmniejszenie o 5% względem ustawień fabrycznych.
- 0 = Brak zmiany.
- +5 = Zwiększenie o 5% względem ustawień fabrycznych.
- +10 = Zwiększenie o 10% względem ustawień fabrycznych.
- +15 = Zwiększenie o 15% względem ustawień fabrycznych.

## 8.17 ZMIANA RPM DYMÓW (PATRZ PUNKT I MENU USTAWIENIA A PAG. 8)

W przypadku gdy na instalacji pojawiłyby się trudności z odprowadzaniem dymów (brak zasysania lub nawet ciśnienia w kanale), możliwe jest zwiększenie prędkości odprowadzania dymów i popiołu. Ta zmiana pozwala rozwiązać w sposób optymalny wszystkie potencjalne problemy zatkania peletu na ruszcie paleniskowym i tworzenia się osadów na jego dnie, które powstają w wyniku używania złej jakości opału lub opału generującego dużą ilość popiołu. Dostępne wartości zawarte są w przedziale między -27% a +27% z każdorazowym odchyleniem równym 3%. Odchylenie ujemne może być przydatne w przypadku, gdy płomień jest zbyt niski.

## 8.18 FUNKCJA ZAMIATARKI (TYLKO DLA WYZNACZONYCH DO KONSERWACJI) - PATRZ PUNKT K MENU USTAWIENIA A PAG. 8

Niniejsza funkcja może być aktywowana tylko na włączonym piecu i z dostarczaniem mocy i siły działania na ogrzewaniu parametrem P5, z wentylatorem (jeśli obecny) na V5. Należy przewidzieć ewentualne poprawki procentowe załadunku/wentylacji dymów. Czas trwania tego stanu wynosi 20 minut, odliczanie wyświetlane jest na panelu. W każdym momencie technik może przerwać niniejszą fazę, szybko naciskając na przycisk on/off.

## 8.19 FUNKCJA WŁĄCZANIA REZERWY PELETU

Urządzenie jest wyposażone w oprogramowanie, które ostrzega, kiedy pelet jest na wyczerpaniu.

- Po ukazaniu się na wyświetlaczu komunikatu „REZERWA PELETU” urządzenie przechodzi w tryb oszczędzania energii i ustawia zasilanie na poziomie P1.

Po uzupełnieniu zbiornika peletu należy nacisnąć przycisk 3, aby zresetować komunikat „Rezerwa peletu” i umożliwić produktowi osiągnięcie ustawionego parametru mocy.

W górnej części wyświetlacza ukazuje się liczba minut, na które wystarczy „REZERWA PELETU”. Co 3 minuty uruchamia się alarm akustyczny (bip), który przypomina o konieczności uzupełnienia zbiornika peletu.



Fig. 15 - Rezerwa Peletu

Niewłaściwy rodzaj peletu powoduje nieprawidłowe spalanie i może również spowodować zakłócenia w działaniu funkcji „Rezerwa peletu”.

## 8.20 FUNKCJA TRYB KOMFORT

„TRYB KOMFORT” – ta funkcja umożliwia włączanie i wyłączanie wentylatorów z mocą 1.

Opcję Comfort Mode (Tryb Komfort) można wykluczyć JEDYNIÉ w przypadku pieców z układem kanałowym.

## 8.21 FUNKCJA CZASOMIERZA DZIAŁANIA PELETU I KOŃCA CZASU NA UZUPEŁNIENIE PELETU

Po otwarciu klapki zbiornika system załadunku zatrzymuje się.

„KONIEC CZASU NA UZUPEŁNIENIE PELETU”:centralka sterująca jest wyposażona w czasomierz, który ostrzega za pomocą sygnału akustycznego (3 bipy), że czas na uzupełnienie peletu minął.

Jeśli użytkownik potrzebuje więcej czasu na ukończenie załadunku zbiornika, po sygnale akustycznym powinien szybko zamknąć pokrywę zbiornika i poczekać 5-6 sekund. W ten sposób czasomierz ustawi się na zero, a ślimak wznowi podawanie peletu. Po upływie tych 5-6 sekund, należy ponownie otworzyć pokrywę zbiornika i kontynuować uzupełnianie peletu. Podczas tej operacji należy sprawdzać, czy płomień na palenisku utrzymuje się.

## 8.22 WYJMOWANIE WKŁADU

Wkład składa się z poniższych elementów:

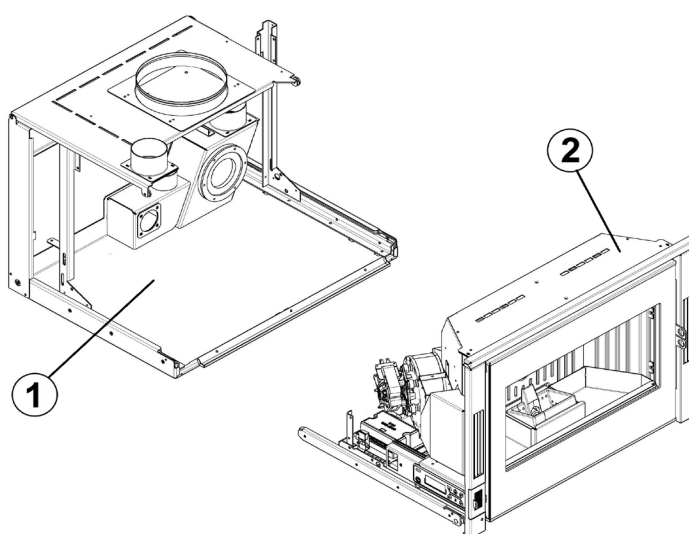

Fig. 16 - Konstrukcja + korpus maszyny

OPIS	Fig. 16
1	Konstrukcja
2	korpus maszyny

Aby zdjąć piec z palety, wykonać poniższe czynności:

- Otworzyć drzwi.
- Podnieść haczyk (patrz **Fig. 17**) i mocno pociągnąć do siebie korpus maszyny (patrz **Fig. 18**).
- Po wyjęciu korpusu maszyny można uzyskać dostęp do zbiornika peletu.

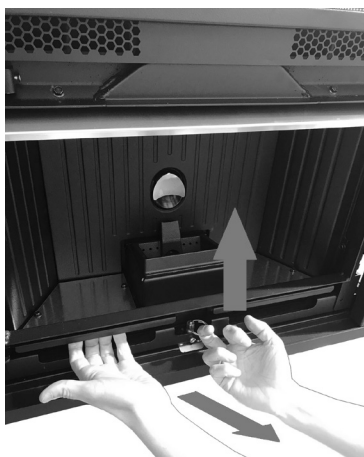

Fig. 17 - Podnieść haczyk.

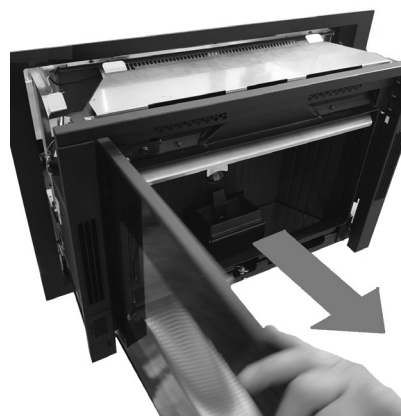

Fig. 18 - Wyjmowanie korpusu maszyny

## 9 PALIWO

### 9.1 PALIWO

- Używać peletów dobrej jakości, ponieważ znacznie wpływa to na wartość opałową i zawartość popiołu.
- Cechy peletów są następujące: wymiary  $\varnothing 6-7\text{mm}$  (klasa D06), maksymalna długość 40 mm, wartość opałowa 5kWh/kg, wilgotność  $\leq 10\%$ , zawartość popiołu  $\leq 0,7\%$ , powinny być dobrze sprasowane i mało mączne, pozbawione pozostałości klejów, żywic i różnych dodatków (zalecane są pelety zgodne z normą EN14961-2 typu ENplus-A1).
- Nieodpowiednie pelety powodują złe spalanie, częste zatykanie rusztu paleniskowego, zatykanie przewodów dymowych, wzrost zużycia i zmniejszenie wartości opałowej, brudzą szyby, zwiększają ilość popiołu i niespalone pelety.



*Mokre pelety powodują złe spalanie i nieodpowiednie działanie, dlatego należy się upewnić, że będą przechowywane w suchym pomieszczeniu i oddalone co najmniej jeden metr od pieca i/lub każdego źródła ciepła.*

- Wskazane jest przetestowanie różnych rodzajów peletów dostępnych na rynku i wybranie tego, którego wydajność jest najlepsza.
- Korzystanie ze złej jakości peletów może doprowadzić do uszkodzenia pieca i spowodować utratę gwarancji oraz odpowiedzialność producenta.



*W zależności od rodzaju peletów może wystąpić konieczność kalibracji parametrów; zwrócić się do autoryzowanego Centrum serwisowego.*

### 9.2 DOKŁADANIE PELETÓW



Fig. 19 - Błędne otwarcie worka z peletami



Fig. 20 - Właściwe otwarcie worka z peletami

Podczas działania pieca należy unikać napełniania go peletami.

- Nie dotykać workiem do gorących powierzchni pieca.
- Nie wsypywać do zbiornika pozostałości paliwa (niespalone kawałki) tygla pochodzące z odpadów po zapłonach.

### 9.3 CZASOMIERZ DOSTARCZANIA PELETU

Opisywany piec wyposażony jest w czasomierz bezpieczeństwa, który włącza się po **90 sekundach** od momentu pozostawienia otwartych drzwiczek zbiornika peletu po ich załadunku. Po 90 sekundach piec wchodzi w stan alarmowy związany ze zmniejszeniem ciśnienia „A05” i przechodzi do fazy wyłączenia.

Należy więc poczekać na zakończenie wyłączenia i następnie należy ponownie włączyć piec.

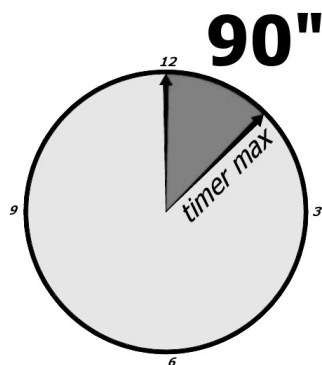

Fig. 21 - Czasomierz: 90 sekund



*Aby działać prawidłowo piec powinien zawsze pracować z zamkniętymi drzwiczkami do załadunku peletu, jeśli pozostaną one otwarte przez ponad 90 sekund, piec się wyłączy.*

- Po otwarciu klapki zbiornika system załadunku zatrzymuje się.

## 9.4 ŁADOWANIE PELETU Z WYJĘCIEM KORPUSU MASZyny

Aby naładować pelet przez wyjmowanie korpusu maszyny, wykonać poniższe czynności:



Fig. 22 - Wyjmowanie wkładu

- Aby wyjąć wkład (patrz **WYJMOWANIE WKŁADU** a pag. 17).
- Wsypać pelet do zbiornika (patrz **Fig. 22**).
- Wkład umieścić w początkowej pozycji.

## 9.5 ŁADOWANIE PELETU ZA POMOCĄ SZUFLADY (OPCJA)

Aby naładować pelet za pomocą szuflady, wykonać poniższe czynności:



**Fig. 23 - Ładowanie peletu przez szufladę**

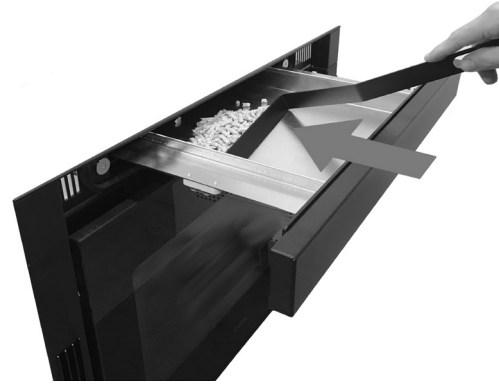

**Fig. 24 - Pchnąć pelet łopatką.**

- Wyjąć szufladę i wsypać pelet do środka (patrz **Fig. 23**).
- Łopatką z wyposażenia pchnąć pelet na spód szuflady (patrz **Fig. 24**).
- Szufladę umieścić w początkowej pozycji.

## 9.6 ŁADOWANIE PELETU ZA POMOCĄ WŁAZU (OPCJA)

Aby naładować pelet za pomocą wjazdu, wykonać poniższe czynności:



**Fig. 25 - Ładowanie peletu przez wjazd**



**Fig. 26 - Mocowanie zsuwni**

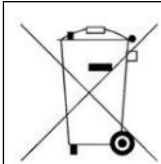

**Fig. 27 - Ładowanie peletu przez zsuwnię**

- Otworzyć drzwiczki wjazdu i wsypać pelet do środka (patrz **Fig. 25**).
- Aby usprawnić wysypywanie peletu, z wyposażeniem oprócz wjazdu dostarczono również zsuwnię:
- Zaczepić ząbki zsuwni we właściwych otworach (zobacz **Fig. 26**).
- Workiem lub rozszerzaczem wsypać pelet do środka (patrz **Fig. 27**).
- Usunąć zsuwnię i ponownie umieścić drzwiczki w początkowej pozycji.

## 9.7 PILOT

- Piecem można sterować za pomocą pilota.
- Do jego działania wymagana jest 1 bateria litowa CR 2025.



Zużyte baterie zawierają metale, które są szkodliwe dla środowiska, więc muszą być utylizowane oddzielnie w odpowiednich pojemnikach.





**Fig. 28 - Pilot**

<b>OPIS</b>	<b>Fig. 28</b>
<b>Przycisk 1</b>	Zwiększanie temperatury
<b>Przycisk 2</b>	Zmniejszanie temperatury
<b>Przycisk 3</b>	On/off
<b>Przycisk 4</b>	Menu
<b>Przycisk 5</b>	Zmniejszanie poziomu mocy od 5 na 1
<b>Przycisk 6</b>	Zwiększanie poziomu mocy od 1 na 5

- **Pilot działa TYLKO W WIZUALNYM WYŚWIETLACZU** (patrz **Fig. 29**).



**Fig. 29 - Wizualnym Wyświetlacz**

## 10 ZABEZPIECZENIA I ALARMY

### 10.1 ZABEZPIECZENIA

Produkt jest dostarczany z następującymi urządzeniami bezpieczeństwa.

### 10.2 PRESOSTAT

Kontroluje ciśnienie w kanale dymowym. Blokuje ślimaka do załadunku peletu w następujących przypadkach:

- zatkany wylot
- znaczne przeciwcisnienie (wiatr)
- zatkane rury wylotowe dymów

- otwarty zbiornik załadunku peletu
- otwarte drzwi paleniska lub zużyte lub uszkodzone uszczelki.

### 10.3 SONDA TEMPERATURY DYMÓW

Wykrywa temperaturę dymów, wydając zezwolenie na uruchomienie lub zatrzymując produkt, kiedy temperatura dymów spadnie pod ustawioną wartość.

### 10.4 TERMOSTAT STYKOWY W ZBIORNIKU OPAŁOWYM

W zbiorniku zainstalowano automatyczny termostat, który aktywuje się ręcznie, jeśli odchylenie cieplne zbiornika przekroczy dozwolone limity, aby pelety w zbiorniku nie mogły się zapalić na skutek przegrzania.

- „Alarm termostatu”: termostat przerywa zasilanie elektryczne ślimaka.
- Wyzerować błąd przyciskiem P4. Piec wykonuje fazę „CZYSZCZENIE” i „OFF”.
- Odkręcić czarny kapturek (patrz **Fig. 30**), nacisnąć na przycisk i ponownie przykręcić kapturek ochronny.
- Wyczyścić ruszt paleniskowy i ponownie uruchomić piec przyciskiem P4.

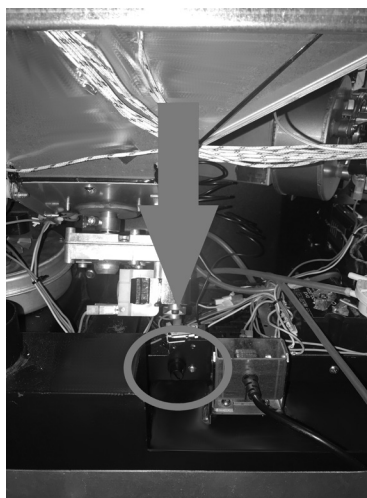

Fig. 30 - Aktywacja ręczna: znajduje się za zbiornikiem przy wtyczce zasilania.

### 10.5 ZABEZPIECZENIE ELEKTRYCZNE

Kocioł jest chroniony przed gwałtownymi wahaniami prądu przez bezpiecznik główny, który znajduje się w gniazdku/wyłączniku z tyłu kotła. Inne bezpieczniki do ochrony kart elektrycznych znajdują się na tyłże kartach.

### 10.6 WENTYLATOR DYMÓW

Jeśli wentylator zatrzyma się, karta elektroniczna blokuje natychmiastowo załadunek peletu i wyświetla komunikat alarmowy.

### 10.7 MOTOREDUKTOR

Jeśli motoreduktor zatrzyma się, kocioł będzie działać do momentu wyłączenia płomienia z powodu braku opału i do kiedy nie osiągnie minimalnego poziomu ochłodzenia.

### 10.8 TYMCZASOWY BRAK NAPIĘCIA

Jeśli brak napięcia elektrycznego jest krótszy niż 10” piec wraca do poprzedniego stanu działania; Jeśli jest on dłuższy, piec wykonuje cykl chłodzenia/ponownego zapalania.

### 10.9 BRAK ZAPŁONU

Jeśli podczas zapłonu nie zapali się płomień, kocioł wejdzie w stan alarmowy.

## 10.10 PRZERWA W DOSTAWIE ELEKTRYCZNOŚCI Z WŁĄCZONYM PIECEM

W przypadku braku napięcia sieci (BLACKOUT) piec będzie zachowywać się następująco:

- Brak napięcia krótszy niż 10": wznawia trwające działanie;
- W przypadku wystąpienia utraty zasilania przez czas dłuższy niż 10" przy włączonym piecu lub w fazie zapalania, kiedy piec będzie ponownie zasilany, wejdzie on w stan poprzedniego działania, wykonując następującą procedurę:

1) Wykonuje maksymalną fazę chłodzenia;

2) Wykonuje nowy zapłon.

Podczas fazy 1 panel wyświetla ON BLACK OUT.

Podczas fazy 2 panel wyświetla Zapalanie.

Jeśli podczas fazy 1 piec otrzyma polecenia z panelu, wydane ręcznie przez użytkownika, przestanie on wykonywać przywracanie stanu po braku zasilania i wykonuje zapalanie lub wyłączenie, w zależności od wydanego polecenia.

## 10.11 SYGNAŁY ALARMOWE

W razie wystąpienia innego warunku niż ten przewidziany dla sprawnego funkcjonowania pieca, włączany jest stan alarmowy. Panel sterowania wskazuje powód powstałego alarmu.

SYGNALIZACJA PANELU	RODZAJ PROBLEMU	ROZWIĄZANIE
A01	Brak zapalenia płomienia.	Sprawdzić czystość rusztu paleniskowego.
		Sprawdzić poziom peletu w zbiorniku.
		Sprawdzić, czy ruszt jest prawidłowo umieszczony w jego obudowie i czy nie ma na nim osadów lub niespalonego produktu.
		Sprawdzić, czy pokrywa peletu i drzwiczki paleniska zostały poprawnie zamknięte.
		Zatkany kanał dymowy
A02	Nieprawidłowe gaszenie płomienia.	Sprawdzić poziom peletu w zbiorniku.
A03 Alarmy termostatów	Temperatura zbiornika peletu przekracza przewidziany próg bezpieczeństwa.	Poczekać na zakończenie fazy chłodzenia, anulować alarm i ponownie włączyć piec, ustawiając na minimum załadunek opału (menu USTAWIENIA - Receptura peletu).
		Sprawdzić, czy pyły nie zatkały kratki wentylacyjnej, umieszczonej na tylnej stronie pieca.
		Jeśli alarm będzie się powtarzał, skontaktować się z serwisem. Sprawdzić, czy wentylator otoczenia działa poprawnie (jeśli obecny).
A04	Przegrzanie dymów	Przekroczono ustawiony próg dymów. Ograniczyć załadunek peletu (menu USTAWIENIA - Receptura peletu).
A05 Alarm presostatów	Interwencja presostatu dymów.	Sprawdzić: zatkanie komina/otwarcie drzwiczek paleniska, otwarcie zbiornika peletu, uszczelnienia, czystość bocznych kanałów dymowych, łącznik obsady gumy zatkany, nadmierna długość komina, niekorzystne warunki pogodowe, zatkany piec.
A08	Nieprawidłowe działanie wentylatora dymów.	Jeśli alarm będzie się powtarzał, skontaktować się z serwisem.

SYGNALIZACJA PANELU	RODZAJ PROBLEMU	ROZWIĄZANIE
A09	Uszkodzona sonda dymów.	Jeśli alarm będzie się powtarzał, skontaktować się z serwisem.
SERWIS	Ostrzeżenie o konserwacji okresowej (niepowodujące zablokowania).	Gdy po włączeniu wyświetlany jest ten migający napis oznacza to, że upłynęła przewidziana do konserwacji ilość godzin pracy. Skontaktować się z centrum serwisowym.

## 10.12 ZEROWANIE ALARMU

Aby wyzerować alarm, należy przytrzymać wciśnięty przez kilka chwil przycisk 1 (ESC). Piec wykonuje kontrolę, aby określić czy przyczyna alarmu została zażegnana lub czy dalej jest ona obecna.

W pierwszym przypadku alarm zostanie ponownie wyświetlony, w drugim przypadku umieści się na OFF.

Jeśli alarm będzie się utrzymywał, skontaktować się z centrum serwisowym.

## 11 KONSERWACJA ZWYCZAJNA

### 11.1 WSTĘP

Aby zachować trwałość pieca, okresowo czyścić piec zgodnie ze wskazówkami w paragrafach poniżej.

- Przewody do odprowadzania dymu (czopuch + kanał dymowy + nasada kominowa) powinny być zawsze czyste, wyszczotkowane i sprawdzone przez upoważnionego specjalistę zgodnie z obowiązującymi miejscowymi przepisami, instrukcjami producenta i wytycznymi Waszej firmy ubezpieczeniowej.
- W przypadku braku miejscowych przepisów i wytycznych firmy ubezpieczeniowej, raz w roku należy zlecić czyszczenie czopucha, kanału dymowego i nasady kominowej.
- Przynajmniej raz w roku należy też zlecić czyszczenie komory spalania i sprawdzić uszczelki, wyczyścić silniki i wentylatory i sprawdzić instalację elektryczną.



*Te wszystkie czynności należy rozplanować przy współpracy z Serwisem technicznym z autoryzacją.*

- Po dłuższym okresie nieużywania, przed włączeniem pieca należy sprawdzić, czy wylot dymu nie jest zatkany.
- Jeśli piec jest używany w sposób ciągły i intensywnie, cały system (w tym komin) należy czyścić i sprawdzać częściej.
- Przy wymianie uszkodzonych części zwrócić się o oryginalne części do autoryzowanego dystrybutora.

### 11.2 CZYSZCZENIE RUSZTU PALENISKOWEGO I SZUFLADY NA POPIÓŁ

Co 2 dni należy wyczyścić ruszt i szufladę na popiół.

- Otworzyć drzwiczki



**Fig. 31 - Wymowanie rusztu paleniskowego**

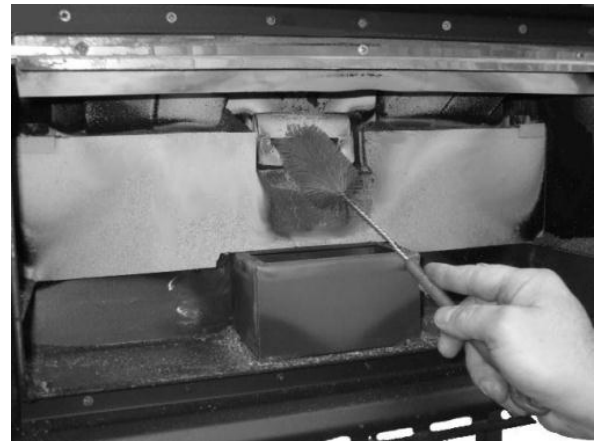

**Fig. 32 - Czyszczenie rusztu paleniskowego**

- Usunąć ruszt paleniskowy (patrz **Fig. 31**), podnosząc go jak na rysunku i opróżniając go z popiołu.
- Jeśli to konieczne, ostrym przedmiotem wyczyścić zatkane stwardniałym osadem otwory (patrz **Fig. 32**).



**Fig. 33 - Wymowanie szuflady na popiół**



**Fig. 34 - Czyszczenie szczotką**

- Usunąć szufladę na popiół (patrz **Fig. 33**) z gniazda, podnosząc ją i opróżnić z popiołu.
- Szczotką do rur wyczyścić również otwór wpadania peletu (patrz **Fig. 34**).
- Popiół należy wsypać do metalowego szczelnego pojemnika z przykrywką. Taki pojemnik nigdy nie powinien stykać się z materiałami palnymi (na przykład nie stawiać go na drewnianej podłodze), ponieważ żar w popiele długo się w pali.
- Dopiero gdy popiół zupełnie zgaśnie można go wyrzucić do odpadów organicznych.
- Uważnie obserwować, czy płomień jest czerwony, słaby lub wytwarza czarny dym; w takim przypadku oznacza to, że ruszt paleniskowy pokryty jest stwardniałym osadem i należy go wyczyścić. W razie zużycia należy go wymienić.

### 11.3 CZYSZCZENIE ZBIORNIKA I ŚLIMAKA

Przy każdym dosypywaniu peletów należy sprawdzić, czy na dnie zbiornika nie ma miazgi/trocin czy innych odpadów. Jeśli występują należy je usunąć przy pomocy ssawy (patrz **Fig. 35**).



**Fig. 35 - Czyszczenie zbiornika i ślimaka**

## 11.4 CZYSZCZENIE KOMORY DYMU

Co 4/8 tygodni należy wyczyścić komorę dymu.

- Otworzyć drzwiczki i usunąć zasobnik na popiół.
- Na dnie komory spalania znajdują się 2 spody, które należy usunąć. Odkręcić śruby i usunąć spody (patrz **Fig. 36**).
- Usunąć śruby blokujące żeliwne ścianki boczne (patrz **Fig. 37**).
- Usunąć żeliwne elementy boczne (patrz **Fig. 38**).



*Fig. 36 - Usuwanie spodów*



*Fig. 37 - Usuwanie śrub*

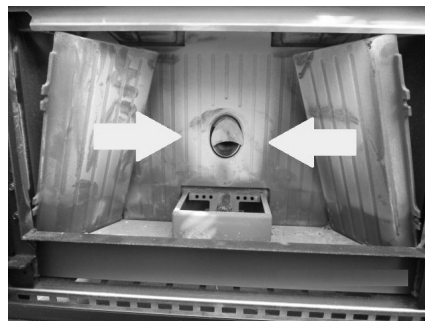

*Fig. 38 - Usuwanie żeliwnych elementów bocznych*

- Usunąć środkową ściankę żeliwną (patrz **Fig. 39**).
- Przy pomocy szczotki wyczyścić kanały wylotowe dymów (patrz **Fig. 40**).
- Przy pomocy ssawki usunąć z wnętrza sadzę (patrz **Fig. 41**).
- Złożyć całość, wykonując podane czynności w odwrotnej kolejności.



*Fig. 39 - Usuwanie żeliwnej ścianki środkowej*



*Fig. 40 - Czyszczenie przy pomocy szczotki*



*Fig. 41 - Usuwanie sadzy*

## 11.5 CZYSZCZENIE CZOPUCHA

Co miesiąc wyczyścić instalację odprowadzania dymu.

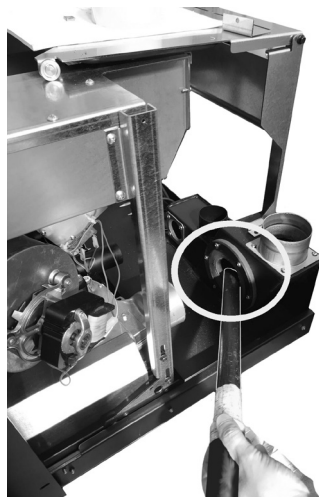

Fig. 42 - Czyszczenie czopucha

- Wyjąć wkład.
- Zassać spust dymu jak pokazano na **Fig. 42**.



## 11.6 COROCZNE CZYSZCZENIE DYMOWYCH PRZEWODÓW RUROWYCH

Raz w roku szczotkami wyczyścić sadzę.

Czyszczenie należy zlecić wyspecjalizowanemu Monterowi Instalacji Grzewczych, który wyczyści czopuch, kanał dymowy i nasadę kominową, sprawdzając również ich sprawność oraz wydając pisemną deklarację bezpieczeństwa instalacji. Taką operację należy przeprowadzić przynajmniej raz w roku.

## 11.7 OGÓLNE CZYSZCZENIE

Do czyszczenia zewnętrznych i wewnętrznych części pieca nie należy używać wełny stalowej, kwasu solnego lub innych produktów żrących i ściernych.

## 11.8 CZYSZCZENIE CZĘŚCI Z POMALOWANEGO METALU

Do czyszczenia części z pomalowanego metalu używać miękkiej ściereczki. Nigdy nie używać środków odtłuszczających, takich jak alkohol, rozcieńczalnik, aceton, benzen, ponieważ nieodwracalnie uszkadzają farbę.

## 11.9 WYMIANA USZCZELEK

Jeśli uszczelki drzwiczek ogniowych, zbiornika i komory spalin uległyby zniszczeniu, należy zlecić ich wymianę autoryzowanemu technikowi, aby zapewnić dobre działanie pieca.



*Używać tylko oryginalnych części zamiennych.*

## 11.10 CZYSZCZENIE SZKŁA

Ceramika szklana drzwiczek ogniowych jest odporna na działanie temperatury 700°C, ale nie na skoki temperatury. Ewentualne czyszczenie wyrobami do szkła dostępnymi w handlu może nastąpić na zimnym szkło, aby uniknąć jego wybuchu.



*Wskazane jest, aby szkło drzwiczek ogniowych czyścić codziennie!*

## 12 NIEPRAWIDŁOWOŚCI

### 12.1 ROZWIĄZYWANIE PROBLEMÓW













Przed przetestowaniem i/lub pracą autoryzowanego technika technik powinien sprawdzić, czy parametry karty elektronicznej są zgodne z posiadaną tabelą odniesienia.

















W razie wątpliwości dotyczących korzystania z pieca, ZAWSZE wezwać autoryzowanego technika, aby uniknąć nieodwracalnych szkód!

PROBLEM	PRZYCZYNA	ROZWIĄZANIE	CZYNNOŚĆ INTERWENCYJNA
Wyświetlacz kontrolny nie włącza się	Brak zasilania pieca	Sprawdzić, czy wtyczka jest w gniazdku prądu.	
	Bezpieczniki ochronne w gniazdku prądu są przepalony	Wymienić bezpieczniki ochronne w gniazdku prądu (3,15A-250V).	
	Wyświetlacz kontrolny wadliwy	Wymienić wyświetlacz kontrolny.	
	Kabel typu flat jest wadliwy	Wymieść kabel typu flat.	
	Karta elektroniczna wadliwa	Wymienić kartę elektroniczną.	



PROBLEM	PRZYCZYNA	ROZWIĄZANIE	CZYNNOŚĆ INTERWENCYJNA
Pelety nie docierają do komory spalania.	Pusty zbiornik	Napełnić zbiornik.	
	Otwarte drzwi paleniska lub drzwiczki peletu	Zamknąć drzwi paleniska i drzwiczki peletu oraz sprawdzić, czy nie ma granulek peletu w pobliżu uszczelki.	
	Zatkany piec	Oczyścić komorę dymów	
	Ślimak jest zablokowany obcym przedmiotem (np. gwoździe)	Wyczyścić ślimaka.	
	Motoreduktor ślimaka jest zepsuty	Wymienić motoreduktor.	
	Sprawdzić nawyświetlaczu, czy nie ma alarmu "ALARM AKTYWNY"	Przeгляд pieca.	
Ogień gaśnie i piec się zatrzymuje	Pusty zbiornik	Napełnić zbiornik.	
	Ślimak jest zablokowany obcym przedmiotem (np. gwoździe)	Wyczyścić ślimaka.	
	Złej jakości pelety	Wypróbować inne pelety	
	Wartość załadunku peletów zbyt niska "faza 1"	Wyregulować ilość peletów.	
	Sprawdzić na wyświetlaczu, czy nie ma alarmu "ALARM AKTYWNY"	Przeгляд pieca.	

PROBLEM	PRZYCZYNA	ROZWIĄZANIE	CZYNNOŚĆ INTERWENCYJNA
Płomienie są słabe i pomarańczowe, pelety nie palą się prawidłowo i szkło zabrudzone na czarno	Niedostateczne powietrze spalania	Sprawdzić poniższe pozycje: wszelkie przeszkody na wlocie powietrza do spalania z tyłu lub pod piecem; zablokowane otwory rusztu paleniskowego i/lub miejsca na ruszt paleniskowy z nadmiernym popiołem; zlecić czyszczenie łopatek odciągu samego ślimaka.	
	Zatkany wylot	Komin jest zatkany częściowo lub całkowicie. Wezwać Wyspecjalizowanego Montera Instalacji Grzewczych i zlecić mu kontrolę nasady kominowej pieca. Natychmiast wyczyścić.	
	Zatkany piec.	Wyczyścić piec wewnątrz.	
	Odciąg dymu uszkodzony	Pelety mogą się palić również na skutek podciśnienia kanału dymowego bez pomocy odciągu. Natychmiast wymienić odciąg dymu. Włączanie pieca bez odciągu dymu może być szkodliwe dla zdrowia.	
Wentylator wymiennika dalej pracuje nawet po ostygnięciu pieca	Sonda temperatury dymu wadliwa	Wymienić sondę dymu.	
	Karta elektroniczna wadliwa	Wymienić kartę elektroniczną.	
Popiół wokół pieca	Wadliwe lub uszkodzone uszczelki drzwi	Wymienić uszczelki.	
	Nieszczelne przewody czopucha	Wezwać Wyspecjalizowanego Montera Instalacji Grzewczych, który natychmiast uszczelni złączki silikonem do wysokiej temperatury i/lub wymieni przewody na inne, zgodne z obowiązującymi przepisami. Nieszczelne kanały dymowe mogą szkodzić zdrowiu.	
Piec na maksymalnej mocy, ale nie ogrzewa	Osiągnięto temperaturę otoczenia	Piec ustawia się na minimum. Podnieść żądaną temperaturę otoczenia.	
Piec działa normalnie, a na wyświetlaczu wskazano "Prze-grzanie Spalin"	Osiągnięto temperaturę graniczną wylotu dymu	Piec ustawia się na minimum. NIE MA PROBLEMU!	

PROBLEM	PRZYCZYNA	ROZWIĄZANIE	CZYNNOŚĆ INTERWENCYJNA
Czopuch pieca generuje skropliny	Temperatura dymów niska	Sprawdzić, czy kanał dymowy nie jest zatkany	
		Zwiększyć zmniejszoną moc pieca (spadek peletu i obrotów wentylatora)	
		Zainstalować zbiorniczek do zbierania skroplin	
Piec pracuje i na wyświetlaczu "SERVICE"	Ostrzeżenie o okresowej kontroli (nieblokujące)	Gdy po włączeniu wyświetlany jest ten migający napis oznacza to, że upłynęły godziny pracy wstępnie ustawione przed konserwacją. Skontaktować się z centrum serwisowym.	
Funkcja „Włączenie rezerwy peletu” uruchomi się ponownie przy pełnym zbiorniku.	Zablokowanie kanałów wylotowych dymów może być wywołane przez nieosiągnięcie temperatury progowej, użycie zbyt dużego peletu lub peletu o niskiej jakości.	Zwiększyć jakość pelletu, stosując „Recepturę na pelet” lub wyczyścić komorę spalania.	



89018101A

*Rev. 01 - 2018*

**CADEL srl**  
**31025 S. Lucia di Piave - TV**  
**Via Foresto sud, 7 - Italy**  
**Tel. +39.0438.738669**  
**Fax +39.0438.73343**

**[www.cadelsrl.com](http://www.cadelsrl.com)**  
**[www.free-point.it](http://www.free-point.it)**